

EasyCan Analog

ISTRUZIONI DI MONTAGGIO

IT

INSTALLATION INSTRUCTION

EN



www.metasystem.it

CARATTERISTICHE TECNICHE

Caratteristiche Generali

Alimentazione	12Vcc (10V-15V)
Consumo centrale d'allarme	Disinserito < 1,5mA - Inserito < 5 mA
Temperatura di lavoro	-40°C +85°C
Tempo immunità:	25 secondi
Intermittenza frecce in allarme:	0,4 sec. ON ; 0,4 sec. OFF
Durata ciclo d'allarme	25 sec.
Cicli di allarme per i diversi stimoli	95/56/CE (normative europee)

Protezioni

Protezione Volumetrica	Ultrasuoni sistema Eco/Doppler escludibile con 2 livelli di sensibilità.
Ingresso allarme da moduli ausiliari	Ingresso positivo escludibile
Sensore d'assorbimento	Protezione attivabile
Protezioni Perimetrali	3 ingressi indipendenti per la protezione di porte, baule e cofano
Relè Blocco Avviamento	Relè interno 10A con 2 Contatti disponibili (C-NC)
Protezione al tentativo d'avviamento	Esclude l'avviamento con allarme inserito e produce un allarme acustico
Protezione antirapina	Protezione attivabile
Inserimento automatico dell'allarme	2 modalità selezionabili (attivazione del solo blocco avviamento o completa)

Portata comandi e servizi

Uscita allarme per relè Claxson/Pager	Comando elettronico negativo Max 1A
Uscita comando per indicatori di direzione	Comando elettronico Positivo Max 5A+5A
Uscita pilotaggio pulsante Blinker	Comando elettronico con polarità negativa Max 1A
Uscita comando modulo alzacvetri	Comando elettronico temporizzato con polarità selezionabile
Disattivazione d'emergenza	Pulsante/led o Chiavi elettroniche (Max 4)
LED lampeggiante	Segnale che visualizza lo stato dell'allarme e memorie d'allarme
Avviso porte aperte all'inserimento	Segnala se una porta, il baule o il cofano sono aperti all'inserimento dell'allarme.
Linea per modulo Ibrido M327	Linea bus predisposta per l'uso del modulo di pilotaggio chiusure centralizzate M327
Inibizione protezione US per riscaldatore	Esclude automaticamente la protezione US all'attivazione del riscaldatore
Funzione Garage	Esclude l'autoinserimento agevolando la manutenzione del veicolo
Funzione Car-Finder	Selezionabile con l'uso dell'OPT M327

Sirene abbinabili

Sirena piezoelettrica M03	Livello sonoro 114 dB non autoalimentata
Sirena a codice autoalimentata M05	Livello sonoro 116 dB autoalimentata
Sirena RADIO autoalimentata WFR	Livello sonoro 116 dB autoalimentata / Freq.869.85 Mhz

SCOLLEGARE BATTERIA VEICOLO

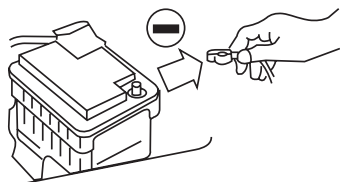

Fig. 1

MONTAGGIO SIRENA VANO MOTORE



SCelta del prodotto più adatto alla vettura

Per individuare il prodotto più adatto alla specifica vettura consultare la lista abbinamento prodotto/vettura disponibile sul sito www.metasystem.it

ELENCO DEI DIVERSI SEGNALI PLIP SELEZIONABILI IN *EasyCan Analog*

1 COMANDI STATICI	2 COMANDI PSA	3 COMANDI OPEL (GM)	4 COMANDI FIAT	5 COMANDI RENAULT	6 COMANDI HYUNDAI	7 COMANDI TOYOTA
-------------------	---------------	---------------------	----------------	-------------------	-------------------	------------------

SET-UP PRODOTTO

Per selezionare la corretta tipologia di comandi attivazione/disattivazione dedicata alla specifica vettura ed eseguire rapidamente e in modo efficace la personalizzazione della centrale d'allarme si consiglia la consultazione delle schede tecniche vettura disponibili sul sito www.metasystem.it grazie alle quali disporrete di indicazioni per eseguire in modo rapido e corretto le installazioni. Per la selezione della modalità di funzionamento utilizzare il programmatore portatile PDC/CAR ALARM PROGRAMMER o in alternativa eseguire le programmazioni manuali illustrate nelle pagine 9, 10, 11.

Per sfruttare a pieno le caratteristiche del prodotto si consiglia l'utilizzo del programmatore portatile PDC/CAR ALARM PROGRAMMER con il quale saranno accessibili funzioni non programmabili manualmente.

L'aggiornamento software del programmatore e le informazioni relative alle funzioni programmabili sono disponibili ON LINE sul sito www.metasystem.it nell'area tecnica CAR-ALARM.

PROGRAMMATORE PER ALLARMI MetaSystem code: ABS13750

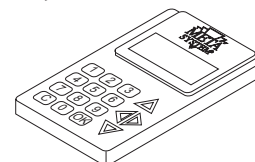

CABLAGGIO PER *EasyCan* MetaSystem code: ABS13720

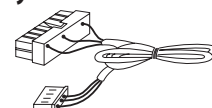

SCHEMA GENERALE

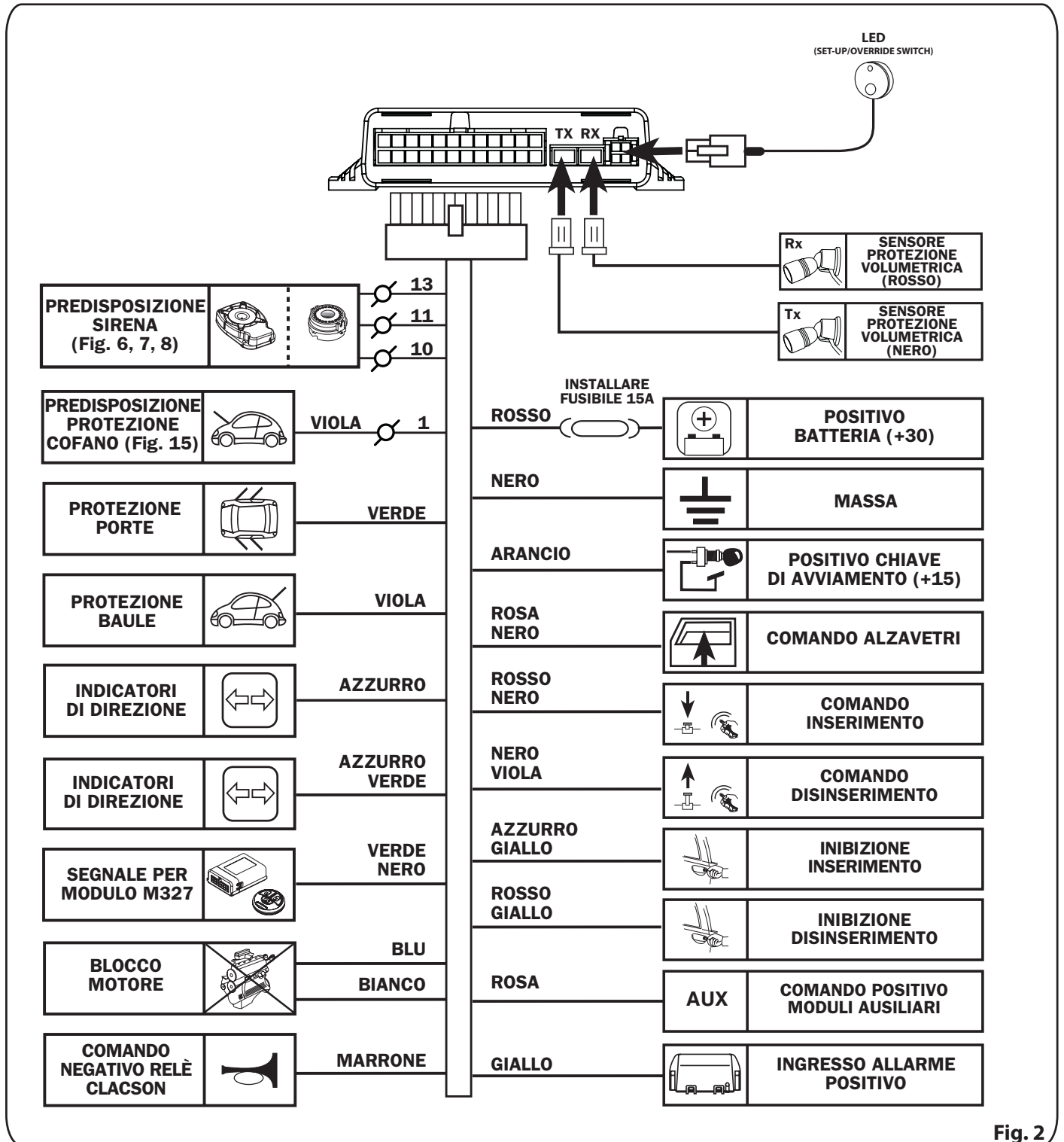
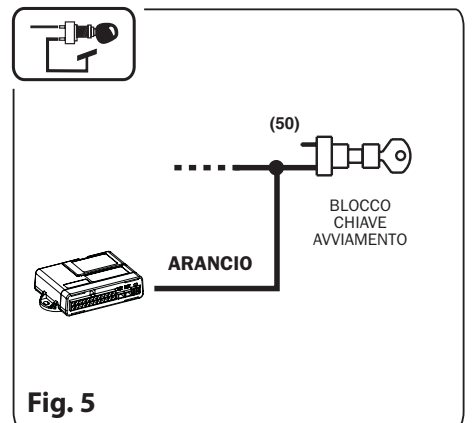
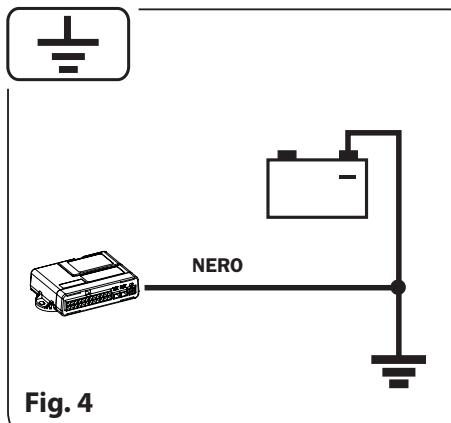
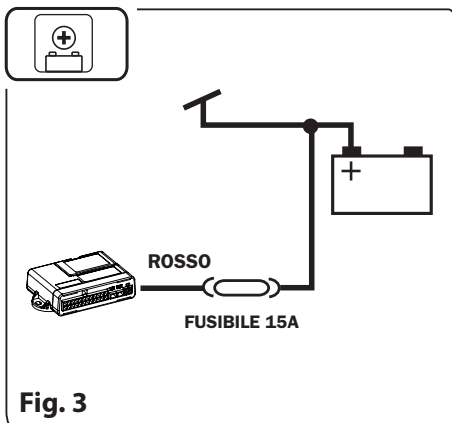

Fig. 2

ALIMENTAZIONE GENERALE/POSITIVO CHIAVE D'AVVIAMENTO



SIRENE ABBINABILI A EasyCan



La centrale EasyCan riconosce automaticamente il modello di sirena adattandosi ad essa. Il riconoscimento avviene tramite l'emissione acustica di un BOOP nell'istante in cui si alimenta il sistema d'allarme e per evitare che la sirena non risponda si raccomanda all'installatore di collegarla prima di alimentare il sistema d'allarme.

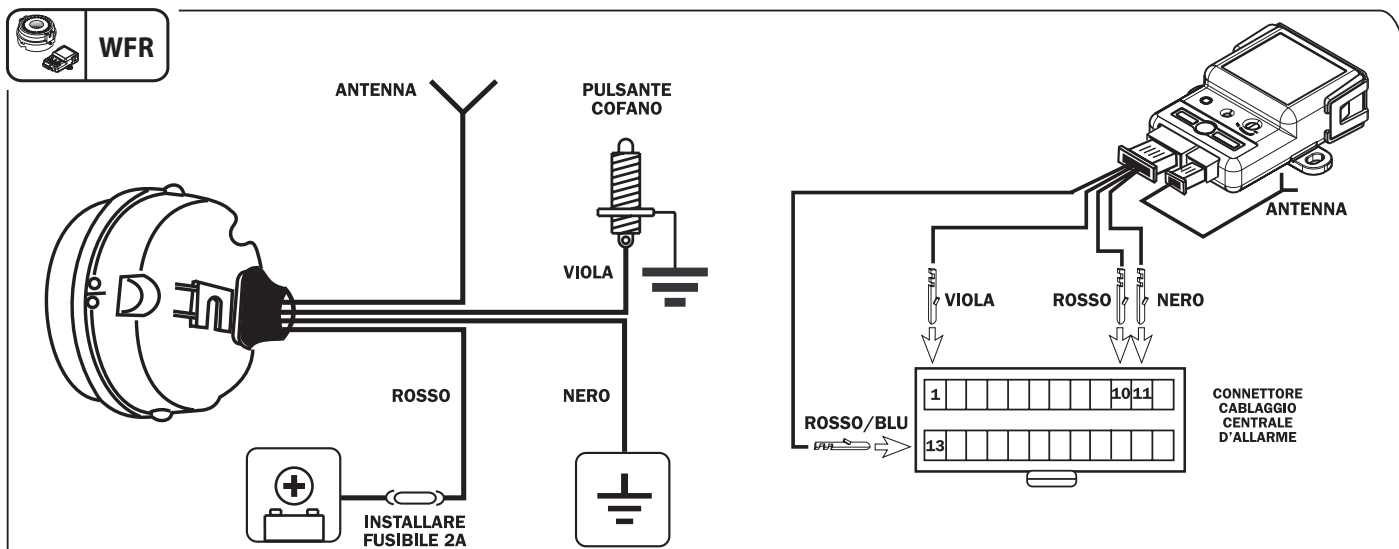
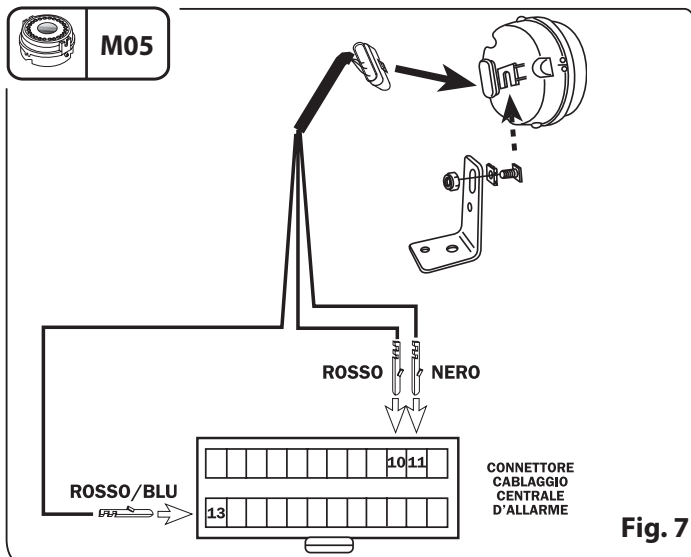
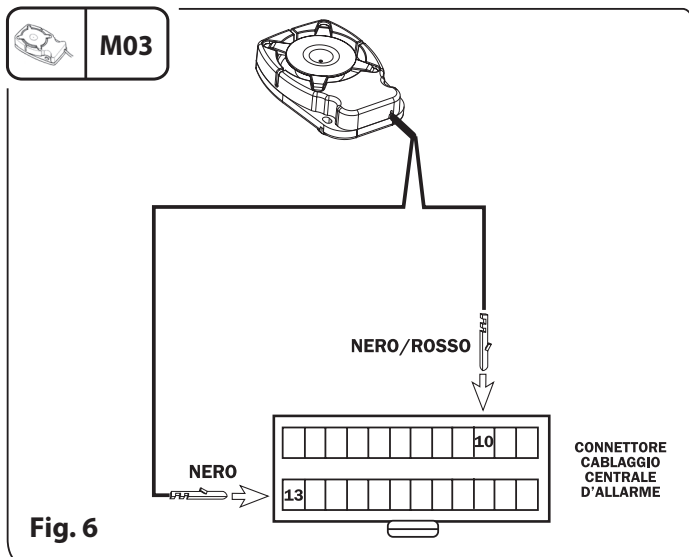

ABBINAMENTO SIRENA ALL'ALLARME (PROCEDURA AUTO-APPRENDIMENTO SIRENA)

Fase 1) Disconnettere il connettore della centrale d'allarme e inserire i quattro pin provenienti dal cablaggio del modulo. Inserire nel modulo il connettore 2 poli con il filo antenna.

! Durante la fase 2 lasciare il connettore della centrale d'allarme **NON** collegato.

Fase 2) Alimentare la sirena ed entro 30 secondi premere 5 volte il pulsante cofano collegato alla sirena o in mancanza di pulsante cofano collegato alla sirena dare 5 impulsi di GND al filo viola del cablaggio sirena. A conferma dell'inizio della fase di apprendimento del proprio modulo radio la sirena emette la segnalazione acustica Bip Boop Bip Boop e da questo momento rimane in fase di apprendimento per 3 minuti.

Fase 3) Alimentare la centrale d'allarme entro i 3 minuti in cui la sirena è predisposta all'abbinamento e a conferma dell'avvenuto abbinamento la sirena emetterà la segnalazione acustica Bip Beep Bip Beep.

ATTENZIONE AL RISCHIO DI ESPLOSIONE IN CASO DI SOSTITUZIONE DELLE BATTERIE CON UN MODELLO SBAGLIATO. UTILIZZARE SOLO LE BATTERIE PREVISTE E INDICATE NELLE ISTRUZIONI.

Fig. 8

PROTEZIONE VOLUMETRICA

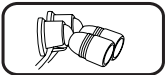

INIBIZIONE PROTEZIONE VOLUMETRICA

Per escludere la protezione volumetrica procedere come descritto e illustrato di seguito; attivare 2 volte il +15 quadro del veicolo, dopo i 3 Beep della centrale chiudere la vettura con il radiocomando d'origine entro 20 Sec. Un lampeggio molto rapido durante il tempo di immunità indicherà lo stato di inserito con protezione volumetrica esclusa.

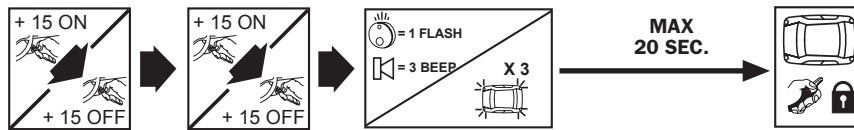

MONTAGGIO SENSORI

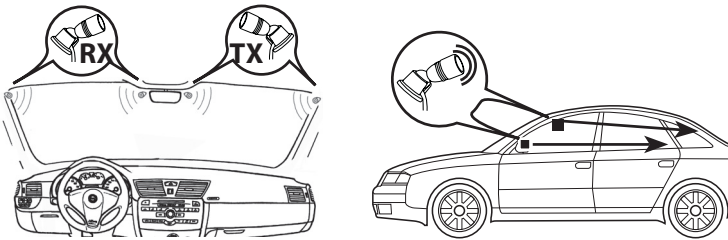

Il sistema di protezione volumetrica con tecnologia Eco/Doppler e i sensori orientabili consentono di ottenere alte performance e un'ottima immunità ai falsi allarmi. La sensibilità preselezionata dalla fabbrica permette di proteggere in modo adeguato tutti i veicoli grazie ad un sistema automatico che l'adatta al volume da proteggere e nel caso la si volesse aumentare sarà possibile sia manualmente che tramite il programmatore portatile PDC/CAR ALARM PROGRAMMER (ABS0889).

INIBIZIONE AUTOMATICA PER HEATER (RISCALDATORE)



Nel caso di applicazioni del prodotto su auto con riscaldatore è possibile usufruire dell'inibizione automatica della protezione volumetrica che verrà ripristinata automaticamente pochi minuti dopo lo spegnimento del riscaldatore.

Per il collegamento selezionare ON la funzione tramite il programmatore portatile PDC/CAR ALARM PROGRAMMER (ABS0889) e utilizzare la linea BAULE con segnale attivo al negativo (filo VIOLA Pin 14).

Fig. 9

LED DI STATO E RELATIVE SEGNALAZIONI

Tramite un LED luminoso appositamente installato sul cruscotto della vettura è possibile avere l'informazione sullo stato del sistema d'allarme (vedi la seguente tabella).

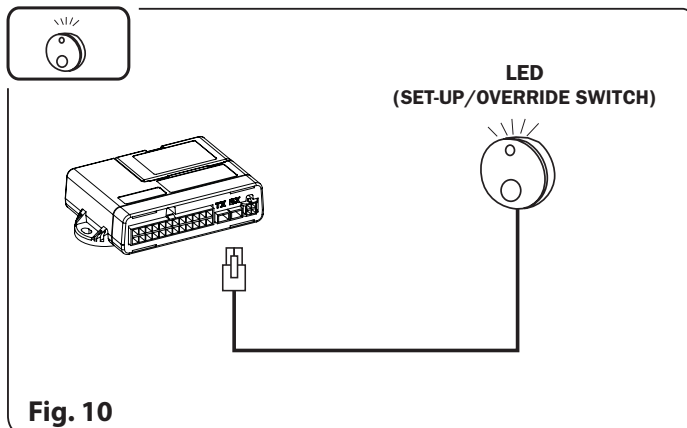

Fig. 10

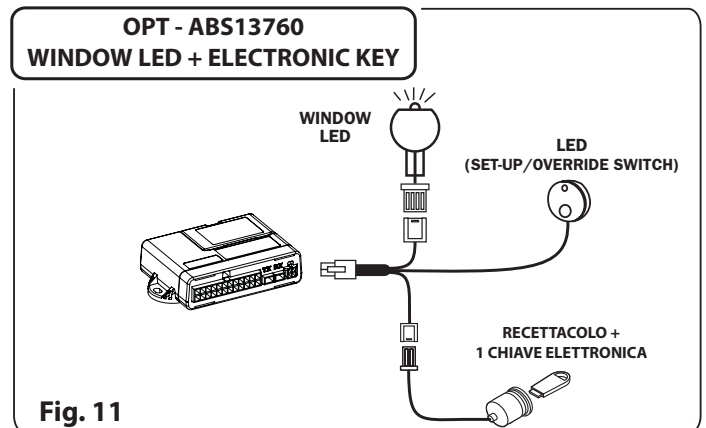

Fig. 11

SEGNALAZIONI DELLA CENTRALE TRAMITE IL LED DI STATO

SEGNALAZIONE DEL LED		SEGNALAZIONE STATO DELLA CENTRALE
Spento		Centralina disinserita o disattivata
Lampeggio Lento		Inserita e in sorveglianza
Lampeggio Veloce		In immunità iniziale
Molto rapido		In immunità iniziale e protezione volumetrica esclusa

MEMORIA D'ALLARME

Dopo il disinserimento dell'allarme alcuni lampeggi del led indicano se in vostra assenza è avvenuto uno o più allarmi acustici e per identificarne la causa fare riferimento alla tabella MEMORIE D'ALLARME presente nel libretto d'uso.

BLINKER

Per il pilotaggio degli indicatori di direzione durante una fase di allarme è indispensabile collegare i fili di colore Azzurro e Azzurro/Verde.

Se la vettura non è dotata del lampeggio degli indicatori di direzione alla chiusura/apertura occorre attivare la selezione Blinker Ins/Dis "ON" nella tabella di programmazione delle funzioni accessorie.

Il prodotto permette il pilotaggio degli indicatori di direzione o con segnali positivi direttamente connessi alle lampade (Fig. 13) o tramite il pilotaggio con segnale negativo diretto al pulsante Blinker della vettura.

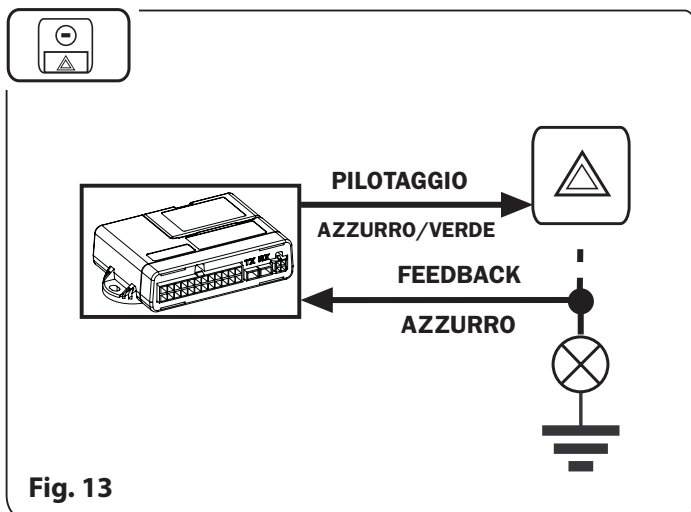
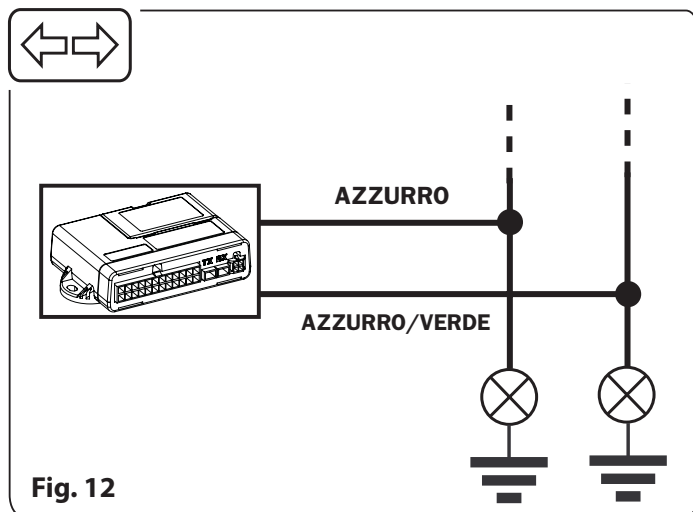

PROTEZIONE PERIFERICHE

Utilizzare i pulsanti già esistenti solo se chiudono verso massa.

PORTE

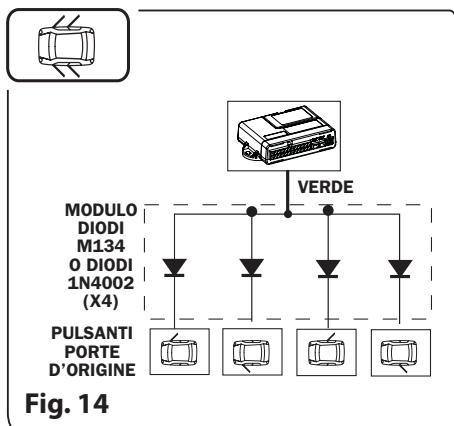

COFANO MOTORE

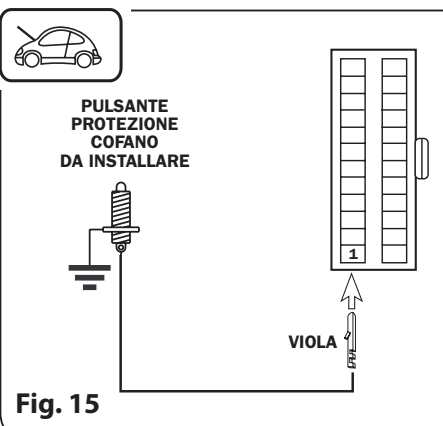

BAULE

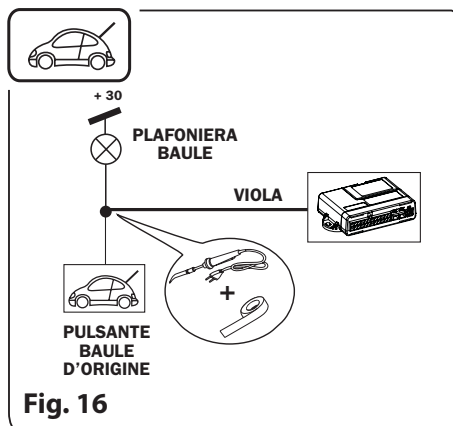

BLOCCO AVVIAMENTO

Un tentativo di avviamento con centrale inserita attiva il relè interno aprendo il circuito del blocco avviamento.

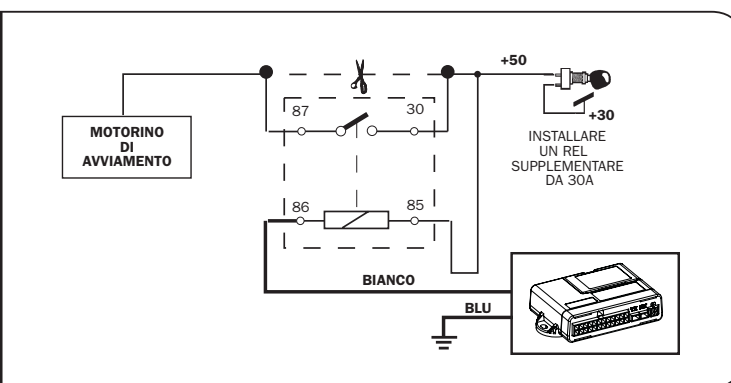
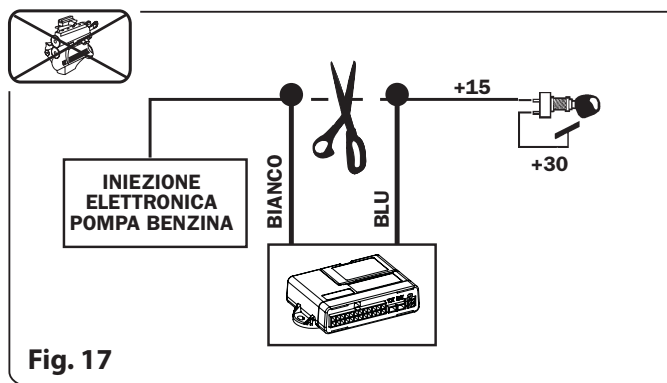

USCITA ALLARME PER RELE' CLACSON/PAGER

Sul filo MARRONE è presente, durante un ciclo d'allarme, un comando negativo per pilotare il relé d'origine o uno supplementare per il clacson della vettura o un eventuale Pager.

Il comando negativo può essere di tipo continuo o alternato a seconda della selezione eseguita nella tabella di programmazione delle funzioni accessorie.

Per i diversi tipi di collegamento attenersi a quanto indicato nelle fig. 18 e 18/A.

COMANDO NEGATIVO

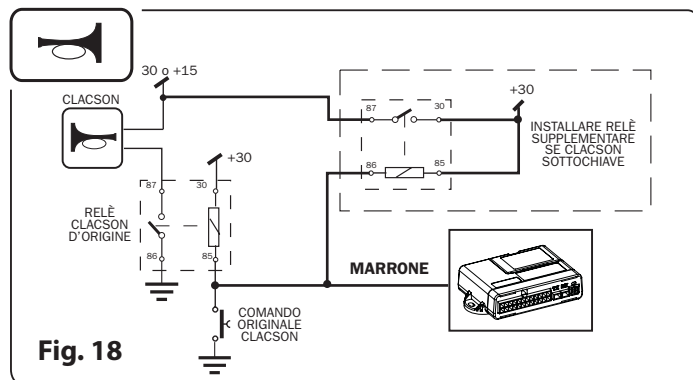

COMANDO POSITIVO

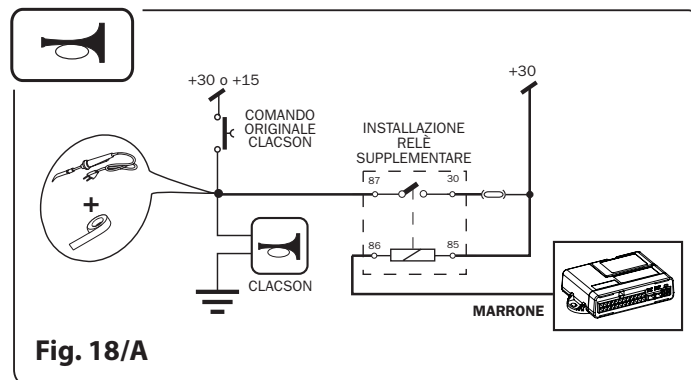

COMANDO MODULO ALZAVETRI E INIBIZIONE ALLA SALITA VETRI

All'inserimento dell'allarme viene fornito sul filo ROSA/NERO un comando temporizzato di 12 Sec. con polarità POSITIVA per il pilotaggio del modulo accessori alzavetri M2008.

Nel caso si voglia inserire l'allarme senza avere la salita vetri è sufficiente premere il pulsante posto sul pulsante LED poco prima di attivare l'allarme tramite il radiocomando d'origine.

E' possibile variare la polarità del segnale per il modulo alzavetri utilizzando il programmatore portatile PDC/CAR ALARM PROGRAMMER (ABS0889) ed usufruire di un segnale con polarità NEGATIVA in grado di pilotare ad esempio un comfort d'origine.

MODULO DI PROTEZIONE AUSILIARIA



L'allarme dispone della possibilità di utilizzare moduli aggiuntivi e di escluderli temporaneamente come per la protezione volumetrica; A tale scopo fornisce una linea di uscita positiva dedicata per il pilotaggio dei moduli (filo ROSA) e un ingresso per il segnale d'allarme in arrivo dagli stessi (filo GIALLO).

Esempio di collegamento per il modulo ausiliario Shock Sensor M14/2008

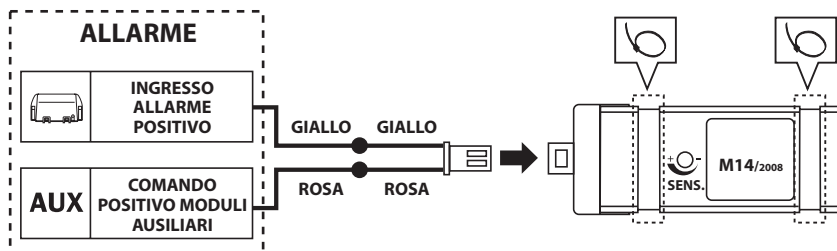

INIBIZIONE PROTEZIONE AUSILIARIA

Per escludere i moduli ausiliari procedere illustrato di seguito; attivare 3 volte il +15 quadro del veicolo e chiudere la vettura con il radiocomando d'origine entro 20 Sec.

Un lampeggio molto rapido durante il tempo di immunità indicherà lo stato di inserito con protezione volumetrica esclusa.

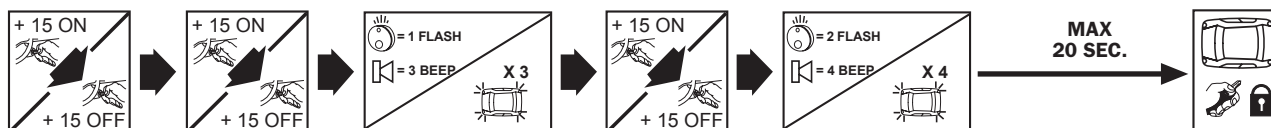

Attenzione l'esclusione dei moduli disattiva temporaneamente anche la protezione volumetrica ad ultrasuoni.

Fig. 19

DISATTIVAZIONE D'EMERGENZA

Il sistema d'allarme prevede la possibilità per eseguire la disattivazione d'emergenza inserendo il codice Override utilizzando il Pulsante/Led con le indicazioni presenti nel libretto d'uso o in alternativa abbinando delle chiavi elettroniche come illustrato di seguito.

AUTOAPPRENDIMENTO CHIAVI ELETTRONICHE (OPT)

Dopo avere ripristinato il collegamento della batteria la sirena emetterà un BOOP e subito dopo saranno emessi 2BEEP e 2BOOP per indicare l'inizio della procedura di programmazione delle chiavi. Da questo istante per i successivi 60 secondi sarà possibile autoapprendere una o più chiavi elettroniche (Max. 4 Key) introducendole nel ricettacolo e attendendo per ognuna di esse la conferma della memorizzazione attraverso un lampo del led. Per saltare la procedura d'abbinamento delle chiavi o completare la fase di memorizzazione delle chiavi attivare 2 volte il +15 quadro del veicolo.

NB: Una volta conclusa la modalità di autoapprendimento ed avere inserito una o più chiavi si potranno sostituire le chiavi inserite o aggiungerne della altre solo utilizzando il programmatore portatile PDC/CAR ALARM PROGRAMMER (ABS0889) o in alternativa procedendo con complesse programmazioni manuali.

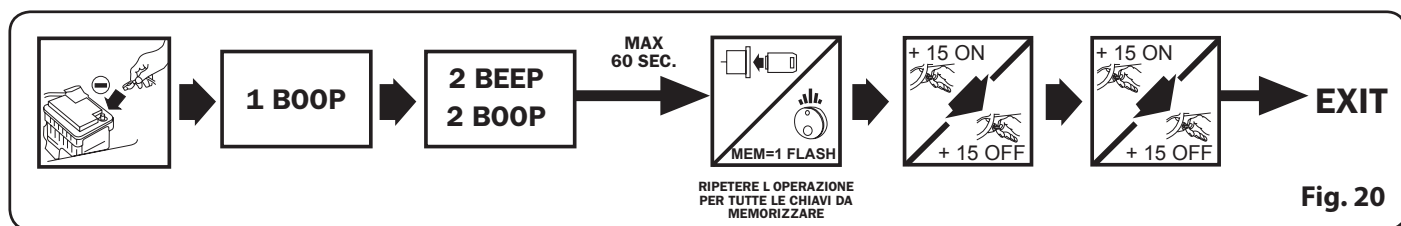

Fig. 20

CODICE OVERRIDE

La centrale viene fornita con il codice Override già personalizzato che viene riportato sull'adesivo "Factory code" applicato sulla centrale stessa, questo permette di evitare l'operazione di personalizzazione del codice.

APPLICARE l'adesivo "Factory code" sulla CARD-OVERRIDE fornita in confezione e per l'utilizzo seguire le indicazioni del libretto d'uso.

Nel caso si voglia variare il codice override utilizzare il programmatore portatile PDC/CAR ALARM PROGRAMMER (ABS0889) o in alternativa procedere come segue.

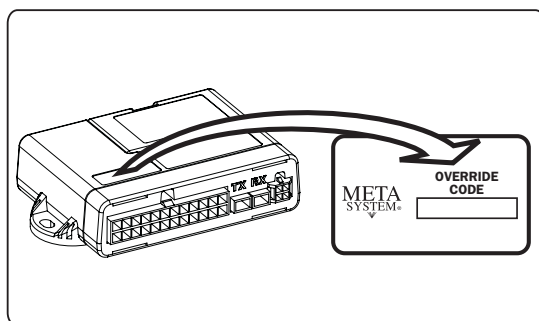

PERSONALIZZAZIONE MANUALE DEL CODICE OVERRIDE

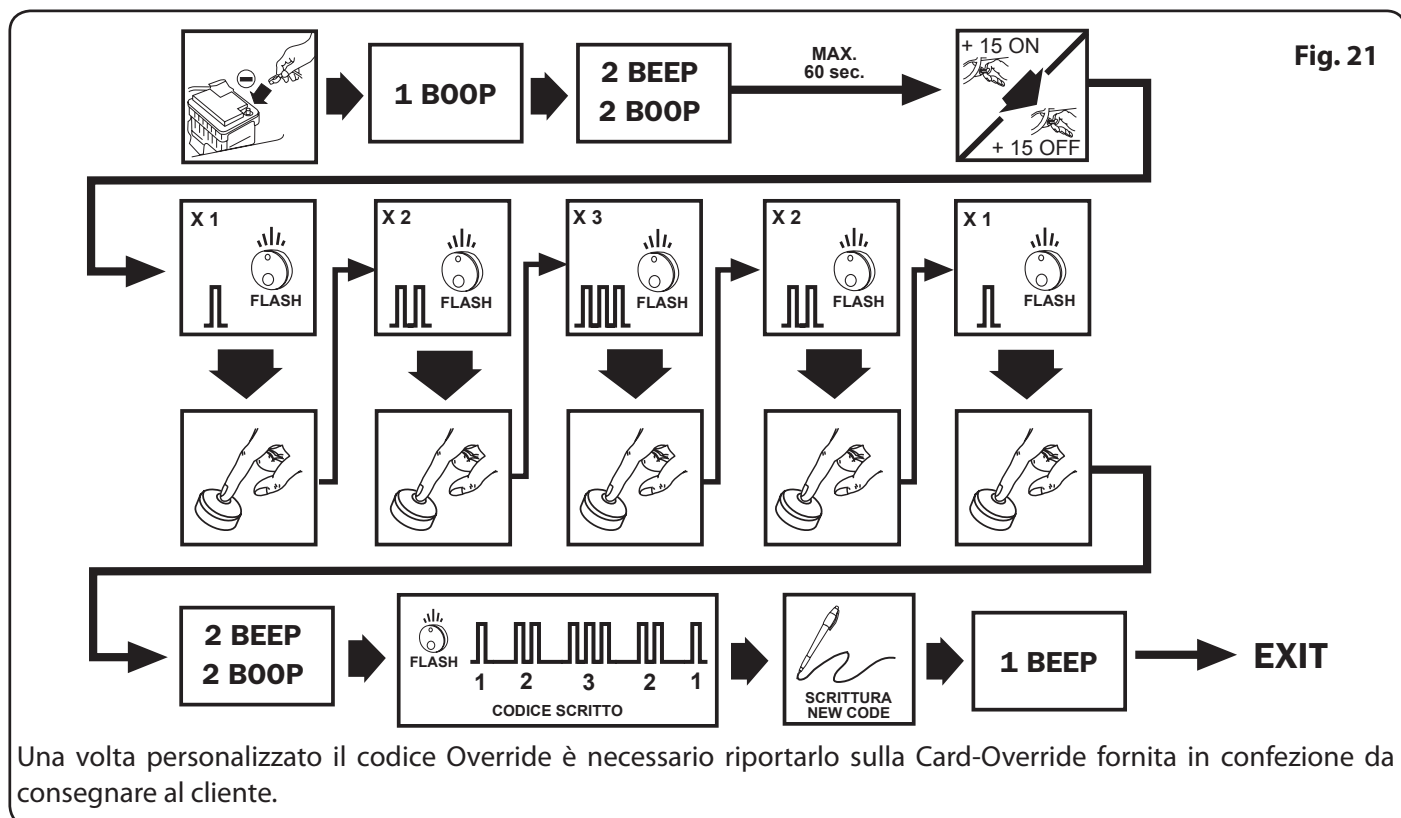
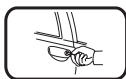

Fig. 21

Una volta personalizzato il codice Override è necessario riportarlo sulla Card-Override fornita in confezione da consegnare al cliente.

ABBINAMENTO A PLIP STANDARD EASYCAN ANALOG



• INSERIMENTO E DISINSERIMENTO

Utilizzare i fili **ROSSO/NERO (inserimento)** e **NERO/VIOLA (disinserimento)**

per prelevare i segnali di apertura e chiusura forniti dalla centralina chiudiporte originale (segnali R.F., I.R. o di potenza provenienti dagli azionatori della centralina chiudiporte)

• INIBIZIONE INSERIMENTO/DISINSERIMENTO

Per rendere possibile l'inserimento e il disinserimento della centrale d'allarme solo tramite il radiocomando d'origine e non tramite altre situazioni (ad es: azionamento manuale comando chiusura centralizzata tramite chiave o pulsante interno), è necessario collegare i fili **AZZURRO/GIALLO e ROSSO/GIALLO** come nelle schede tecniche personalizzate per tipo vettura.

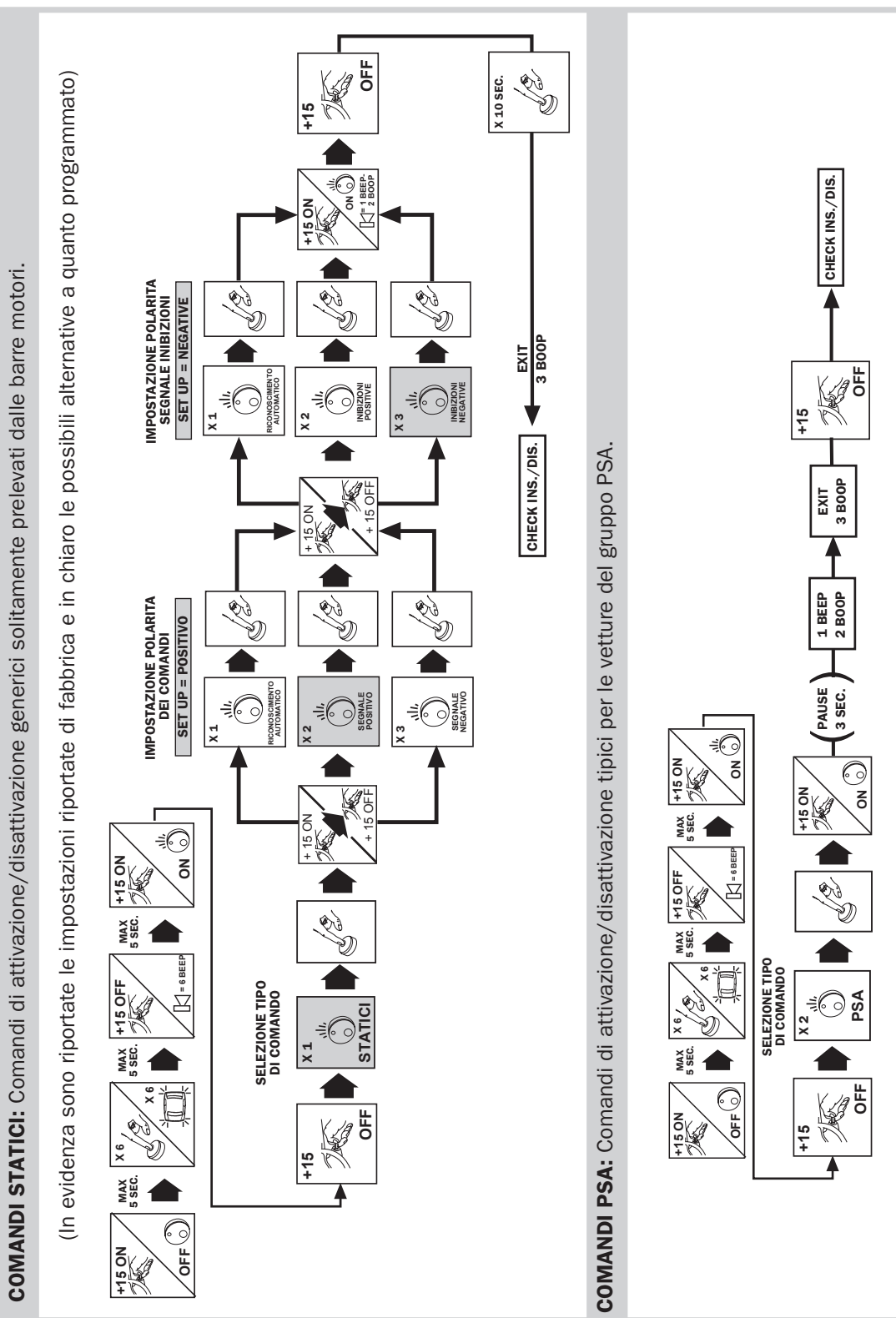

COMANDI OPEL (GM): Comandi di attivazione/disattivazione tipici per le vetture del gruppo General Motors.

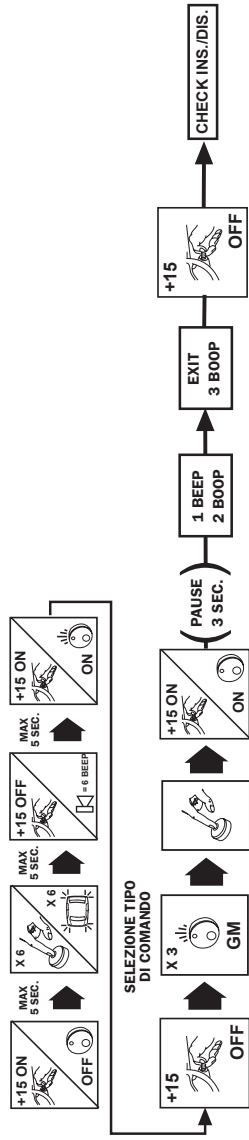

COMANDI FIAT: Comandi con segnali tipici per le vetture del gruppo FIAT con lampeggio d origine e prelevabili su una lampada

(In evidenza sono riportate le impostazioni riportate di fabbrica e in chiaro le possibili alternative a quanto programmato)

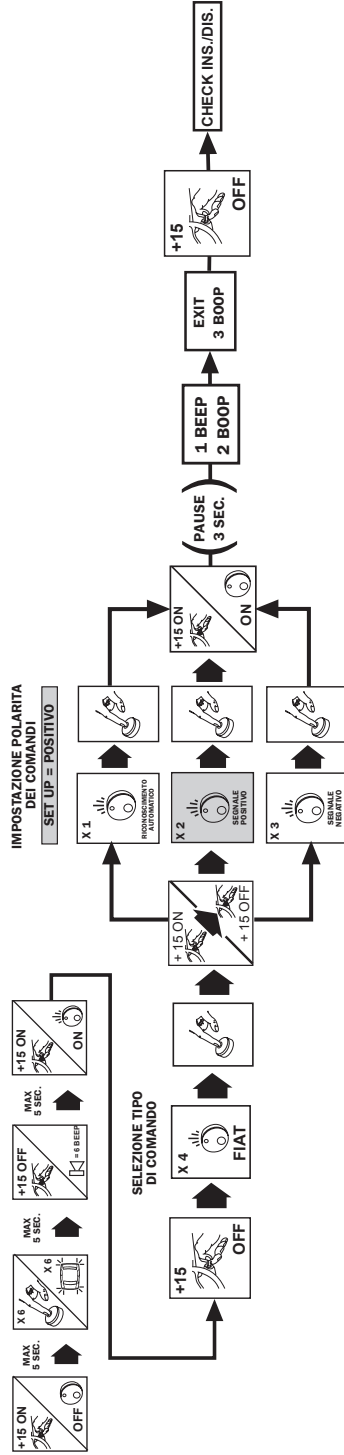

COMANDI RENAULT: Comandi di attivazione/disattivazione tipici per le vetture del gruppo Renault.

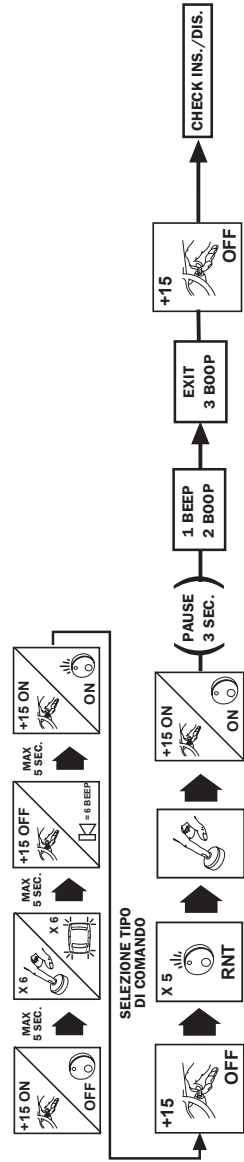

COMANDI HYUNDAI: Comandi di attivazione/disattivazione tipici per le vetture del gruppo Hyundai car.

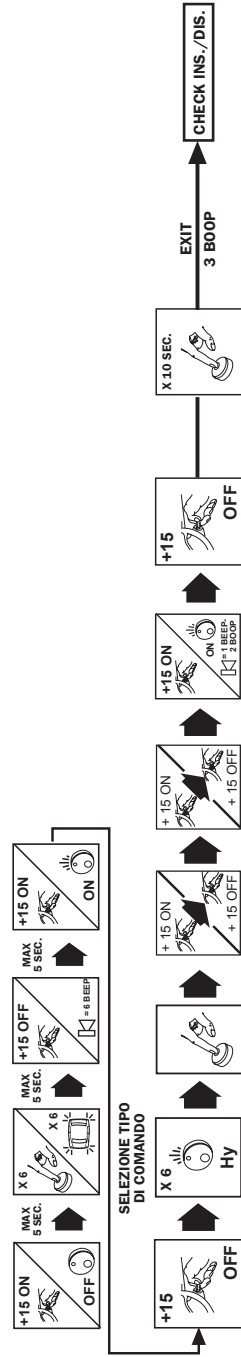

COMANDI TOYOTA/MAZDA: Comandi di attivazione/disattivazione tipici per le vetture del gruppo Toyota/Mazda.

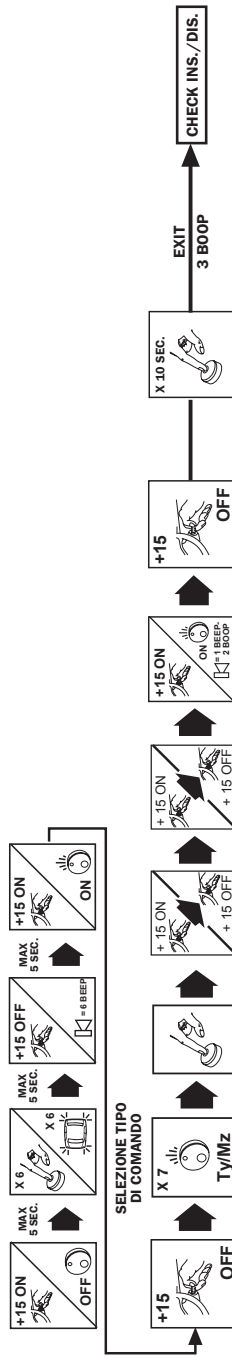

PERSONALIZZAZIONE DELLE MODALITÀ OPERATIVE

Nella tabella sotto riportata sono indicate le modalità operative disponibili. In evidenza sono riportate le selezioni impostate di fabbrica e in chiaro la possibile alternativa a quanto programmato di fabbrica.

Per variare la programmazione di fabbrica passando dalla riga "A" a quella "B" della tabella (o viceversa) è necessario seguire la seguente procedura operativa:

NOTA: Il passaggio, tramite +15 quadro, dalla riga "A" a quella "B" è segnalato con 1Boop mentre dalla riga "B" a quella "A" è segnalato con 1Beep. L'avanzamento con il pulsante da una selezione alla successiva è segnalato con un lampeggio delle frecce. Le funzioni non disponibili sono visualizzate dal lampeggio molto veloce del Led.

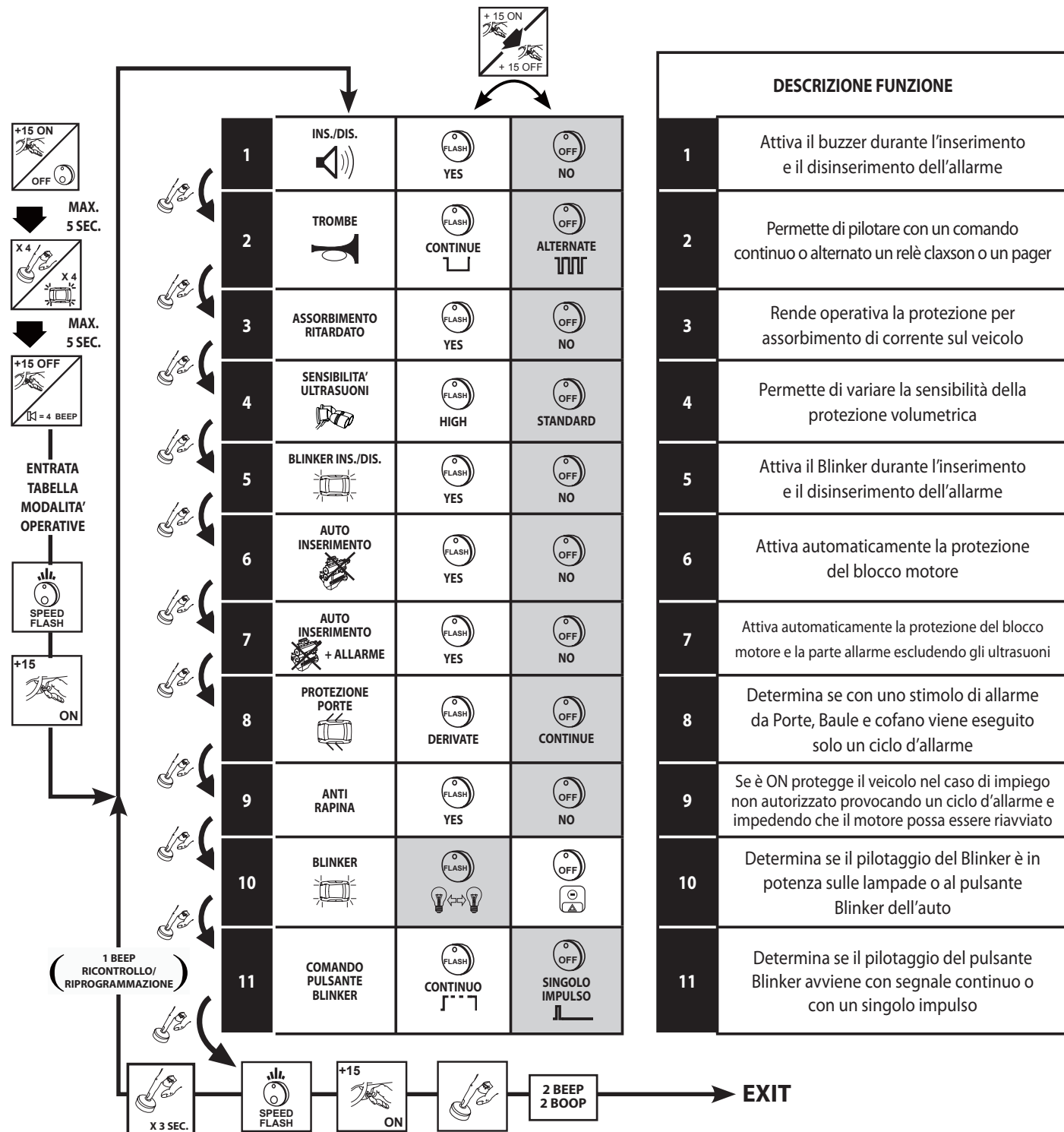

Una volta completata la programmazione è possibile ricontrollare ed eventualmente cambiare le selezioni fatte ritornando alla funzione n°1.

Per passare dalla funzione n°11 alla n°1 premere il tasto per 3 secondi; 1Beep segnala il ritorno alla funzione n°1.

! Le funzioni selezionabili 1 e 9 contrastano con la direttiva europea 95/56/EC.
(L'attivazione pertanto non è ammessa in tutti gli stati membri della comunità).

MODULO IBRIDO M327 (OPT)



Il modulo ibrido M327 permette di disporre di uno o più radiocomandi aggiuntivi a quello d'origine tramite i quali è possibile comandare le chiusure centralizzate, gli indicatori di direzione, lo sblocco del baule e l'allarme EasyCan.

L'utilizzo del radiocomando in dotazione alla centrale M327 consente inoltre di inibire, con una doppia pressione del tasto chiude, la protezione ultrasuoni evitando le attivazioni del quadro veicolo.

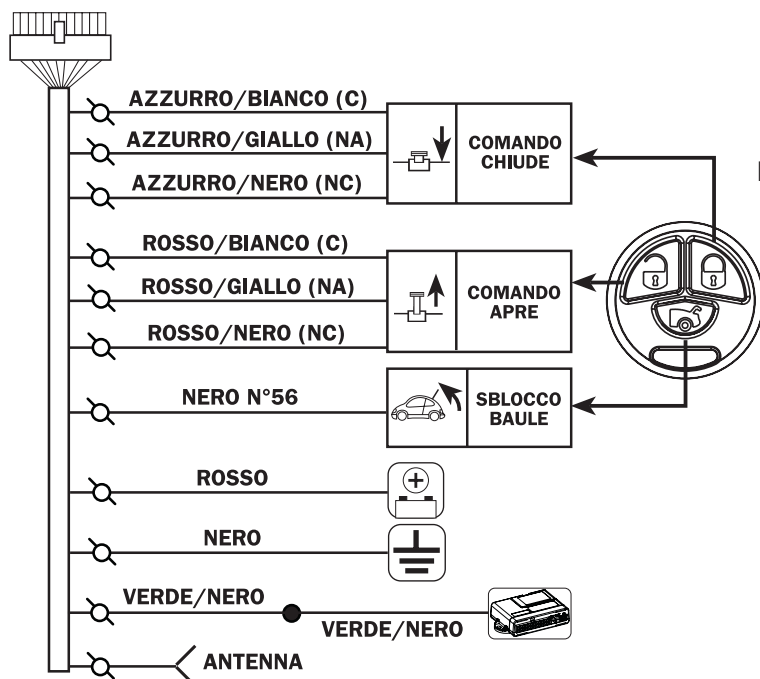

Note generali d'installazione del modulo M327:

- Per il collegamento delle chiusure centralizzate riferirsi alla scheda tecnica personalizzata per tipo di vettura e utilizzare il programmatore per variazioni del set-up del modulo M327 e per usufruire a pieno delle sue funzioni.
- L'abbinamento del modulo M327 a EasyCan avviene automaticamente alla prima attivazione del +15 quadro e per una questione di sicurezza non è possibile sostituire il modulo abbinato con uno nuovo senza prima predisporre l'allarme all'abbinamento di un nuovo M327 tramite il PDC/ALARM Programmer.

FUNZIONI DISPONIBILI GRAZIE AL MODULO M327 (dovranno essere selezionate tramite PDC/Alarm Programmer)

1) Scelta del TEMPO di pilotaggio delle CHIUSURE CENTRALIZZATE più adeguata al veicolo (set up di fabbrica 0,5sec). Per variare il tempo collegare il PDC/Alarm programmer all'M327 e alla selezione 2- TEMPI CHIUSURA e scegliere il tempo desiderato (0,5 - 1,5 - 4,5 sec).

2) Scelta del tipo di COMFORT preferito che permette la salita vetri sulle auto che sono dotate della funzione; Sono previste 3 selezioni COMFORT OFF / COMFORT / COMFORT AUTOMATICO e per scegliere il COMFORT preferito collegare il PDC/Alarm programmer all'M327 e alla selezione 3- COMFORT scegliere quello desiderato. Scelta COMFORT: Attiva la completa salita dei vetri per il tempo durante il quale si mantiene premuto il tasto di chiusura porte. Scelta COMFORT AUTOMATICO: Attiva la completa salita dei vetri al momento dopo aver bloccato le porte.

3) Funzione CAR-FINDER : Se attivata permette di individuare il veicolo grazie ad una serie di lampeggi degli indicatori di direzione.

Per attivare la funzione CAR-FINDER collegare il PDC/Alarm programmer all'M327 e programmare YES la selezione 7- CAR-FINDER.

4) Funzione TRUNK RELEASE : Se attivata permette di pilotare un relè di sblocco del baule.

Per attivare la funzione TRUNK RELEASE collegare il PDC/Alarm programmer all'M327 e programmare ENABLED la selezione 5- TRUNK RELEASE.

5) Chiusura di sicurezza delle serrature con DEAD LOCK ; nelle auto su cui è previsto impedisce lo sblocco della chiusura da leva interna di sblocco porte.

Per attivare questa funzionalità collegare il PDC/Alarm programmer al prodotto M327 e programmare YES la selezione 4- DEAD LOCK.

NB: L'attivazione del DEAD LOCK non permette l'utilizzo della funzione COMFORT e COMFORT AUTOMATICO.

6) Funzione DOOR SIGNAL : E' alternativa al TRUNK RELEASE e se attivata converte il segnale CAN BUS di apertura porte in un segnale analogico utilizzabile dal pager SATELLITARE.

Per attivare la funzione DOOR SIGNAL collegare il PDC/Alarm programmer all'M327 e programmare ON la selezione 9- DOOR SIGNAL.

7) Attivazione degli indicatori di direzione all'inserimento e disinserimento dell'allarme tramite il radiocomando aggiuntivo.

Per attivare questa funzionalità collegare il PDC/Alarm programmer al prodotto EasyCan e programmare YES la selezione 3-Blinker Ins/Dis e inserire il numero desiderato di lampeggi all'attivazione e distattivazione dell'allarme in modo che siano gli stessi sia in caso di uso del radiocomando d'origine che per il radiocomando di M327.

Fig. 22

ANTIRAPINA

La funzione antirapina prevede l'installazione di un pulsante nascosto da premere ogni volta che viene aperta una porta con quadro strumenti acceso. La mancata pressione del pulsante attiva una procedura di avviso che si conclude dopo 150sec. con il blocco dell'avviamento del veicolo; lo sblocco dell'allarme potrà essere eseguito solo inserendo l'override o la chiave elettronica.

VERIFICA FINALE

Al termine dell'installazione la centrale d'allarme si trova nella condizione di disinserita e occorre eseguire le seguenti operazioni: chiudere le porte; il cofano; il baule ed i vetri, avendo cura di non lasciare i radiocomandi d'origine all'interno del veicolo.

1. Effettuare un avviamento del veicolo per verificare la corretta funzionalità dei collegamenti relativi al blocco avviamento;
2. Bloccare la serratura delle porte tramite il radiocomando di origine (inserimento del sistema di allarme) e verificare che avvengano i lampeggi degli indicatori di direzione di origine della vettura.
3. Il LED lampeggia velocemente durante l'immunità iniziale di 25 sec. durante la quale eseguire i seguenti test che se positivi devono generare un lampeggio delle frecce e 1 beep della sirena:
 - aprire e richiudere in sequenza una porta, il cofano ed il baule;
 - ruotare la chiave di avviamento in posizione ON;
 - muovere una mano avanti e indietro rispetto ai sensori ultrasonici installati;
 - stimolare i moduli aggiuntivi di protezione (es. Shock sensor).

Ad ogni lampeggio delle frecce il tempo dell'immunità iniziale riparte da zero.

4. Terminata l'immunità iniziale, il LED lampeggia più lentamente e l'attivazione di una protezione dall'allarme genera un ciclo d'allarme di 25 sec. durante i quali la sirena emette un caratteristico suono modulato, gli indicatori di direzione lampeggiano ed il clacson, se collegato, suona continuo o alternato a seconda della programmazione.

Durante il ciclo d'allarme verificare la corretta funzionalità della protezione sul blocco avviamento;

5. Sbloccare la serratura delle porte tramite il radiocomando di origine e verificare il disinserimento del sistema di allarme; al disinserimento la sirena emetterà un avviso acustico BOOP e il LED lampeggerà con le sequenze previste per segnalare le memorie d'allarme (vedi libretto d'uso).

VERIFICHE AGGIUNTIVE IN CASO DI ABBINAMENTO DEL MODULO IBRIDO M327

Per verificare la corretta funzionalità del modulo M327 procedere come segue:

1. Bloccare le serrature premendo il tasto chiude del radiocomando e verificare:
 - Che gli indicatori di direzione abbiano eseguito il numero di lampeggi relativi alla chiusura, che le serrature si siano bloccate e che l'allarme si sia inserito (led lampeggia velocemente).
 - Premere nuovamente il tasto chiude entro il tempo d'immunità (25 sec.) e verificare che vengano inibiti gli ultrasuoni (la sirena emetta 3 beep per indicare l'esclusione degli ultrasuoni).
2. Sbloccare la serratura del baule premendo il tasto baule del radiocomando e verificare che la serratura si sia sbloccata e che gli ultrasuoni siano stati inibiti.
3. Sbloccare le serrature premendo il tasto apre del radiocomando e verificare che gli indicatori di direzione abbiano eseguito il numero di lampeggi relativi alla apertura, che le serrature si siano sbloccate e che l'allarme si sia disinserito (led spento).

RIPRISTINO DELLA SICUREZZA OVERRIDE

Al termine dell'installazione ed eseguita la verifica finale è necessario ripristinare la protezione Override utilizzando la seguente procedura illustrata.

Inserire e subito dopo disinserire il prodotto con il radiocomando d'origine ed entro i successivi 15 secondi premere il Pulsante/Led e mantenerlo premuto per almeno 10sec. al termine dei quali 4 lampeggi di frecce confermeranno il ripristino della sicurezza override.

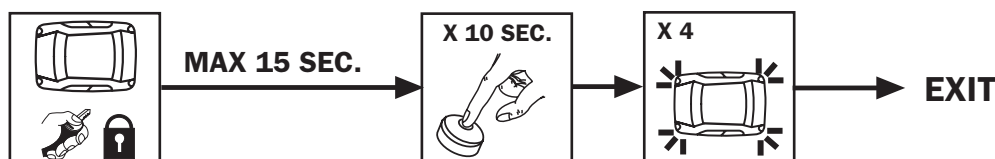

In caso di mancato ripristino la sicurezza Override verrà comunque automaticamente ripristinata, durante il normale uso, dopo 50 cicli di attivazione/disattivazione della centrale.

ESTRAZIONE DEL MODULO

Nel caso sia necessario estrarre e sostituire il modulo sganciarlo seguendo le istruzioni mostrate di seguito e eseguire l'operazione con prodotto scollegato dalla batteria dell'auto.

Per inserire il nuovo modulo è necessario posizionarlo in modo che i connettori maschio/femmina corrispondano e spingerlo in sede fino allo scatto dei blocchi meccanici.

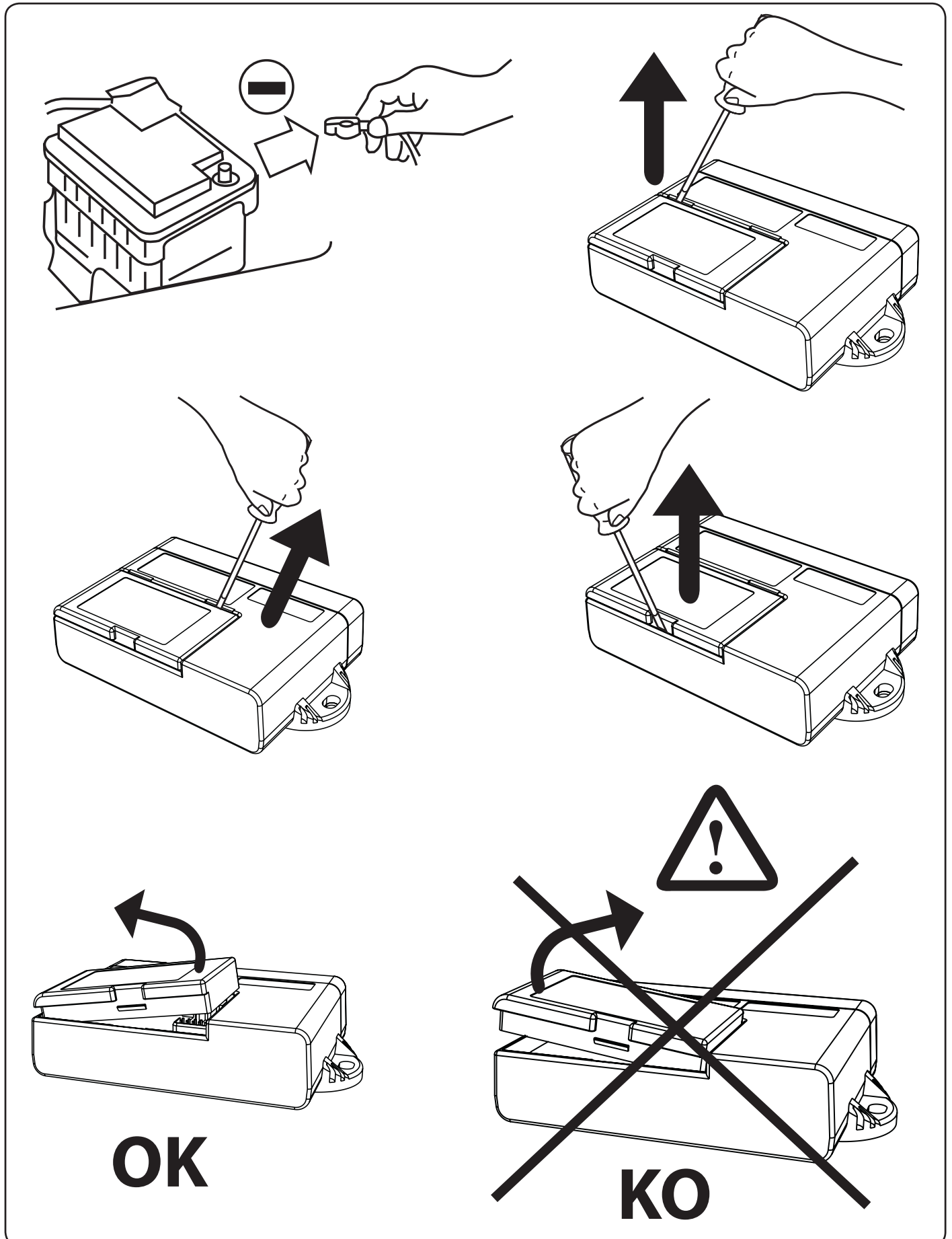

TECHNICAL SPECIFICATIONS

General specifications

Power supply	12Vdc (10V-15V)
Alarm control unit consumption	Deactivated < 1,5mA - Activated < 5 mA
Working temperature	-40°C +85°C
Immunity time:	25 seconds
Alarm arrows blinking:	0.4 sec. ON; 0.4 sec. OFF
Alarm cycle duration	25 sec.
Alarm cycles for the different stimulations	95/56/EC (European standards)

Protections

Volumetric Protection	Eco/Doppler ultrasound system with 2 levels of sensitivity, can be disabled.
Alarm input from auxiliary modules	Positive input, can be disabled
Absorption sensor	Protection that can be activated
Perimeter Protections	3 separate inputs to protect doors, boot and bonnet
Ignition Lock Relay	10A internal relay with 2 contacts available (C-NC)
Protection against ignition attempt	It disables ignition with alarm activated and triggers a siren alarm
Anti-Carjack	Protection that can be activated
Automatic activation of the alarm	2 selectable modes (activating just the ignition lock or all)

Services and commands capacity

Horn/Pager relay alarm output	Electronic negative command Max 1A
Blinker output command	Electronic positive command Max 5A+5A
Blinker push button control output	Electronic command with negative polarity Max 1A
Power window module output command	Timed electronic command with selectable polarity
Emergency deactivation	Push button/LED or Electronic keys (Max 4)
Flashing LED	It indicates that it displays the alarm status and alarm memories
Doors open when activated warning	It indicates if a door, the boot or bonnet is open when the alarm is activated.
Line for the hybrid module M327	Bus line preset for using the centralised locking control module M327
US inhibition protection for heater	It automatically disables the US protection when the heater is switched on
Garage function	It disables self-activation, making car maintenance easier
Car-Finder function	Selectable using OPT M327

Combinable sirens

Piezoelectric siren M03	Sound level 114 dB not self-powered
Self-powered code siren M05	Sound level 116 dB self-powered
Self-powered RADIO siren WFR	Sound level 116 dB self-powered/Freq.869.85 Mhz

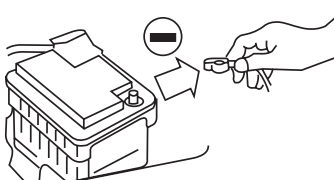
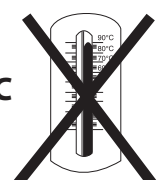
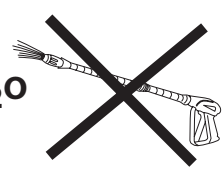
<p style="text-align: center;">DISCONNECT THE CAR BATTERY</p>  <p>Fig. 1</p>	<p style="text-align: center;">ASSEMBLE THE SIREN IN THE ENGINE COMPARTMENT</p> <div style="display: flex; justify-content: space-around; align-items: center;"> <div style="text-align: center;"> <p>80°C</p>  </div> <div style="text-align: center;"> <p>H₂O</p>  </div> </div>
---	---

CHOOSING THE PRODUCT MOST SUITED TO THE CAR

To find the most suitable product for your car, consult the product/car available combinations list at www.metasystem.it

LIST OF THE DIFFERENT PLIP SIGNALS SELECTABLE IN *EasyCan Analog*

1 STATIC COMMANDS	2 PSA COMMANDS	3 OPEL (GM) COMMANDS	4 FIAT COMMANDS	5 RENAULT COMMANDS	6 HYUNDAI COMMANDS	7 TOYOTA COMMANDS
--------------------------	-----------------------	-----------------------------	------------------------	---------------------------	---------------------------	--------------------------

PRODUCT SET-UP

To select the right type of activation/deactivation commands for your car and to quickly and effectively customise the alarm control unit, we suggest reading the car's technical data sheets which you will find at www.metasystem.it and then you will have all the instructions for installing quickly and correctly.

To select the mode, use the portable programmer PDC/CAR ALARM PROGRAMMER or, alternatively programme manually as illustrated on pages 23, 24 and 25.

To get the most out of the product's characteristics we suggest using the portable programmer PDC/CAR ALARM PROGRAMMER which will give you access to functions that cannot be programmed manually.

The update of the programmer's software, and information about programmable functions are available ONLINE on website www.metasystem.it, into tech area "CAR-ALARM".

ALARM/PDC PROGRAMMER
MetaSystem code: **ABS13750**

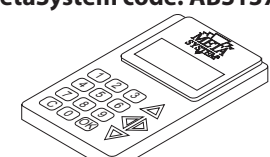

HARNESS FOR *EasyCan*
MetaSystem code: **ABS13720**



GENERAL DIAGRAM

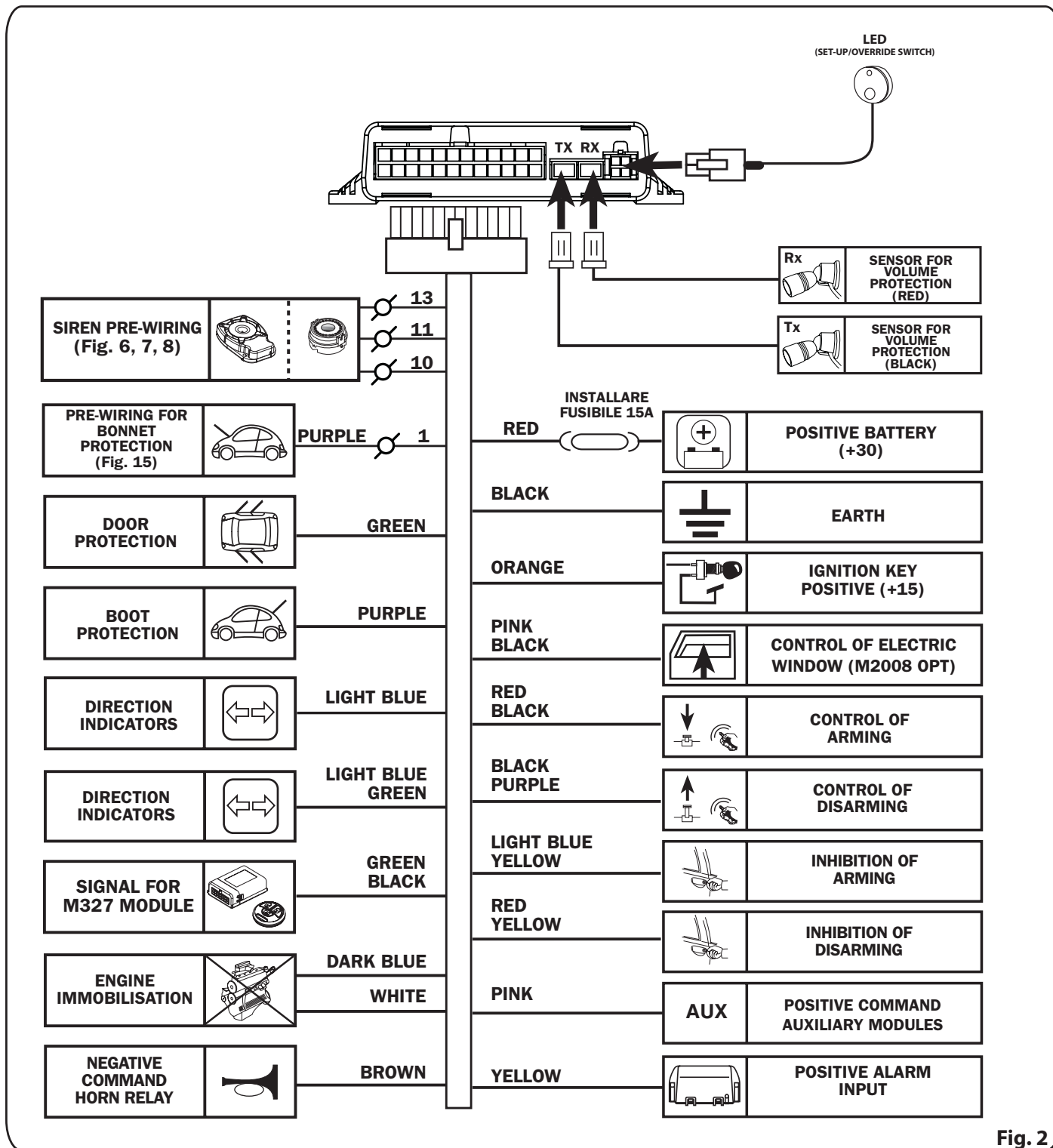

Fig. 2

GENERAL/POSITIVE POWER SUPPLY IGNITION KEY

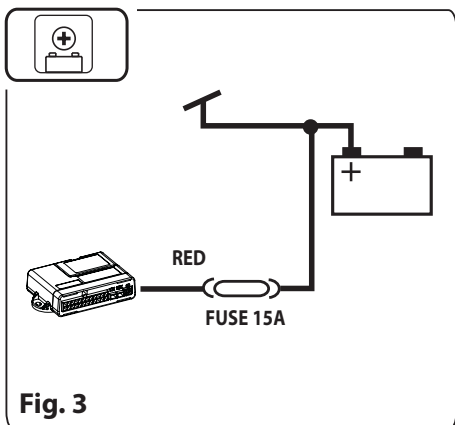

Fig. 3

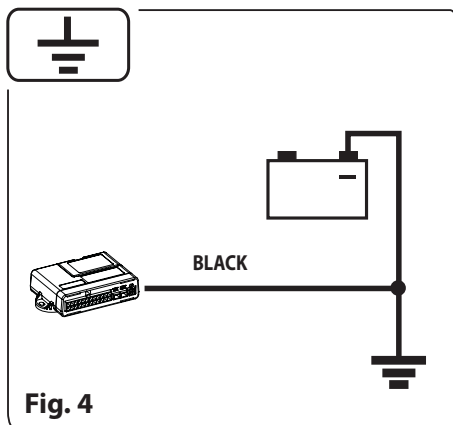

Fig. 4

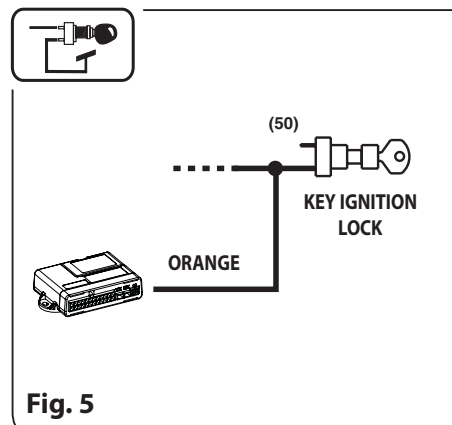
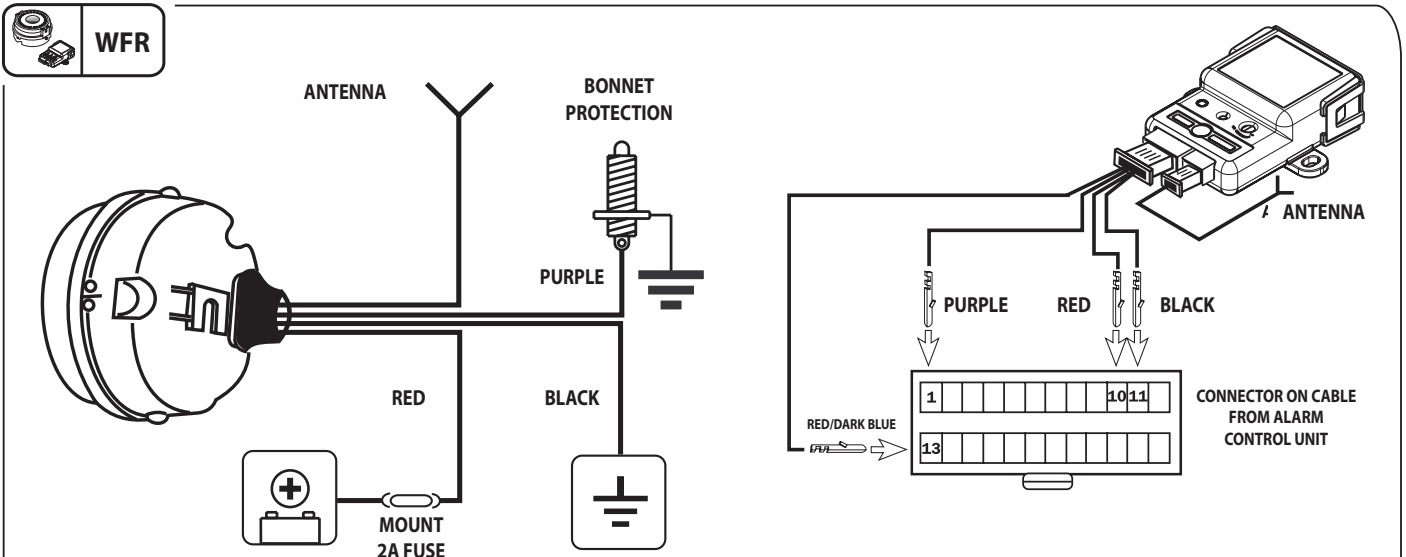
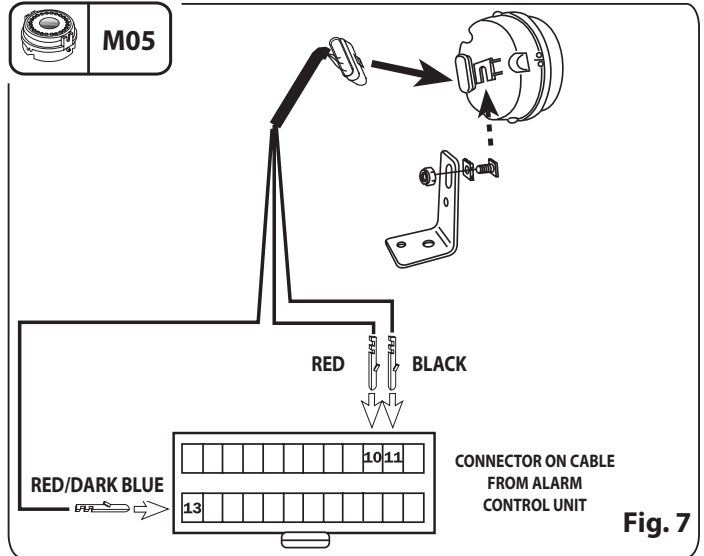
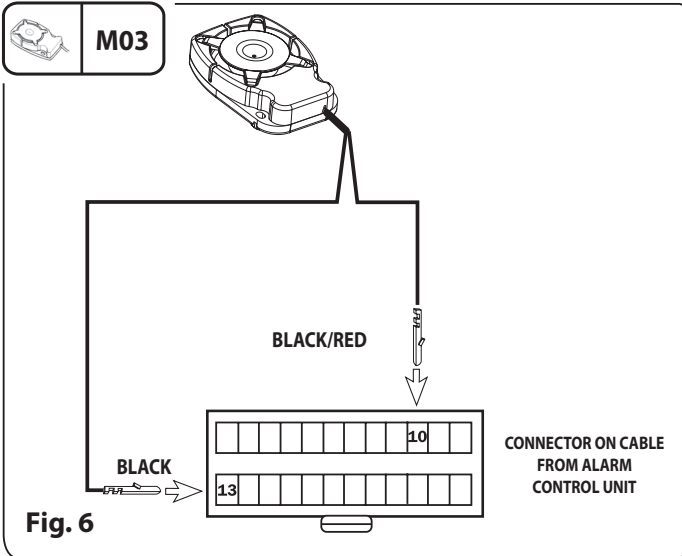

Fig. 5

SIRENS COMBINABLE WITH *EasyCan*



The EasyCan control unit automatically recognises the siren model and adapts to it. It recognises it by means of an acoustic BOOP the instant the alarm system is powered; to ensure the siren responds make sure the installer connects it before powering the alarm system.



COMBINING THE SIREN TO THE ALARM (SIREN SELF-LEARNING PROCEDURE)

Phase 1) Disconnect the connector of the alarm control unit and plug in the four pins leading from the module wiring. Plug the 2-pole connector with the antenna wire into the module.



Leave the connector of the alarm control unit UNCONNECTED during phase 2.

Phase 2) Power the siren and within the next 30 seconds press 5 times the bonnet push button connected to the siren or, if the bonnet push button is not connected to the siren, give 5 GND pulses on the purple siren wire. When the start of the self-learning phase of its radio module is confirmed, the siren sounds, giving a Beep Boop Beep Boop after which it remains in the learning phase for 3 minutes.

Phase 3) Power the alarm control unit within the 3 minutes the siren is set for combination and when the combination is confirmed, the siren sounds, giving a Bip Beep Bip Beep.

**CAUTION RISK OF EXPLOSION IF BATTERY IS REPLACED BY AN INCORRECT TYPE.
DISPOSE OF USED BATTERIES ACCORDING TO THE INSTRUCTIONS.**

Fig. 8

VOLUMETRIC PROTECTION

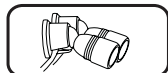

VOLUMETRIC PROTECTION INHIBITION

To disable the volumetric protection proceed as explained and illustrated below; activate the car's +15 panel twice and after the 3 beeps of the control unit lock the car with the original remote control within the next 20 seconds.

The LED will flash very quickly during the immunity time to indicate that the alarm is activated with the volumetric protection disabled.

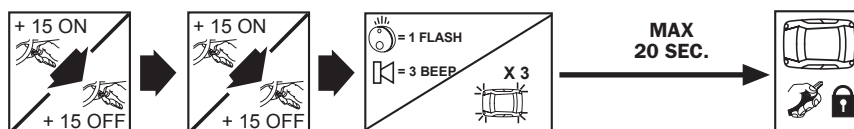

ASSEMBLING THE SENSORS

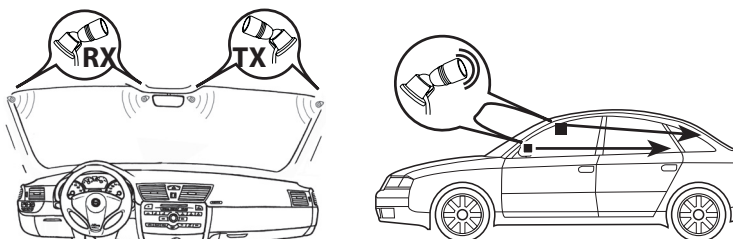

Thanks to the volumetric protection system with Eco/Doppler technology and the adjustable sensors, you can have high performance and excellent immunity from false alarms. The factory set sensitivity ensures that all vehicles can be protected thanks to an automatic system that adapts it to the volume to protect and, if you want to increase it, it can be done manually or with the portable programmer PDC/CAR ALARM PROGRAMMER (ABS0889).

AUTOMATIC INHIBITION OF THE HEAT

If the product is used on a car with heater, it is possible to use the automatic volumetric protection inhibition which is automatically restored a few minutes after the heater is turned off.

For the connection, select function ON via the portable programmer PDC/CAR ALARM PROGRAMMER (ABS0889) and use the BOOT line with negative active signal (PURPLE wire, Pin 14).

Fig. 9

STATUS LEDs AND RELATIVE INDICATIONS

By means of a LED specifically installed on the car dashboard you can have information about the alarm system status (see the following table).

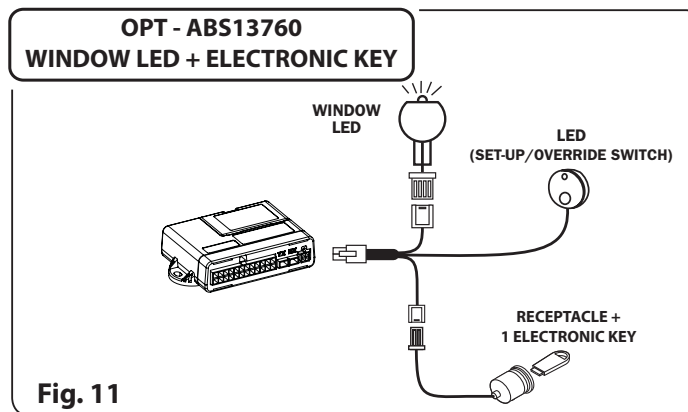
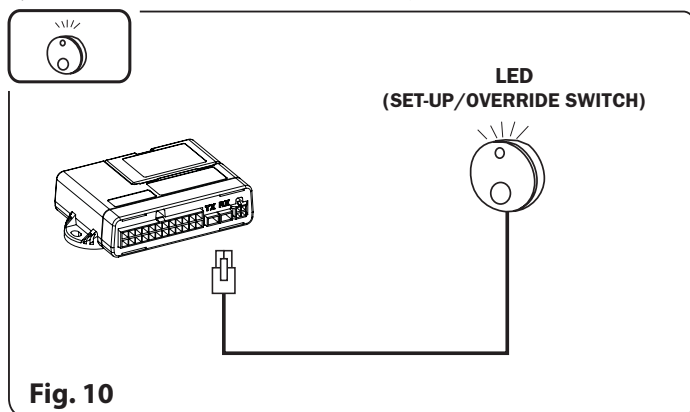

SIGNALS OF THE CONTROL UNIT VIA THE STATUS LED

LED INDICATION		CONTROL UNIT STATUS INDICATION
Off		Control unit disconnected or deactivated
Slow flash		Activated and in the surveillance mode
Fast flash		In the initial immunity period
Very fast		In the initial immunity period and volumetric protection disabled

ALARM MEMORY

Once the alarm has been deactivated, some flashes of the LED tell you if one or more siren alarms were triggered in your absence. To find the cause please refer to the ALARM MEMORIES table in the user handbook.

BLINKER

To control the blinkers during an alarm phase it is essential to connect the Blue and Blue/Green wires. If the car does not have blinker flashing, when opening and closing you have to activate the selection Blinker ON/OFF "ON" in the accessory functions programming table. The product allows the blinkers to work either with the positive signals connected directly to the lamps (Fig. 13) or controlling the negative signal directed to the car's Blinker button.

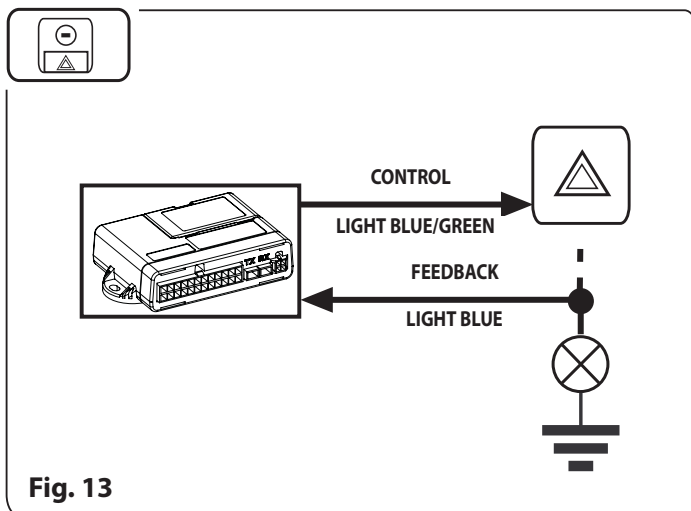
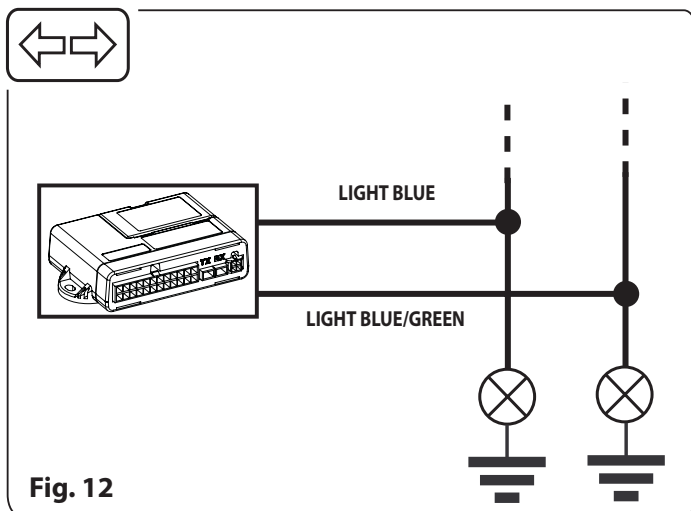

PROTECTION OF THE PERIPHERALS

Use the existing push button only if they close to earth.

DOORS

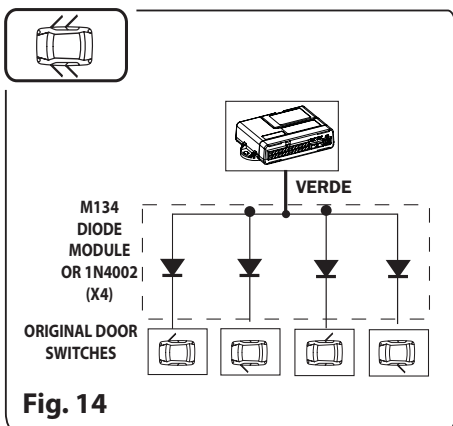

ENGINE BONNET

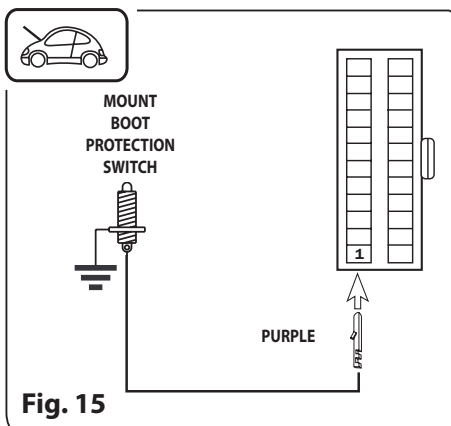

BOOT

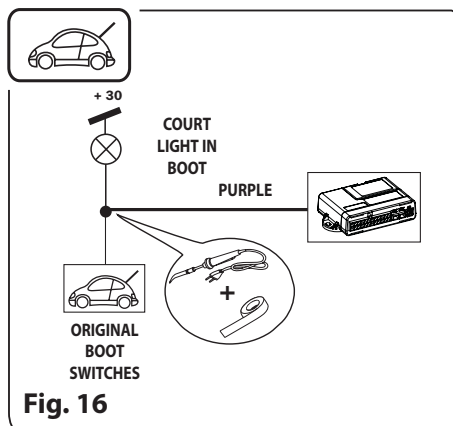

IGNITION BLOCK

An attempt to start the car with the control unit activated will activate the internal relay and open the ignition block circuit.

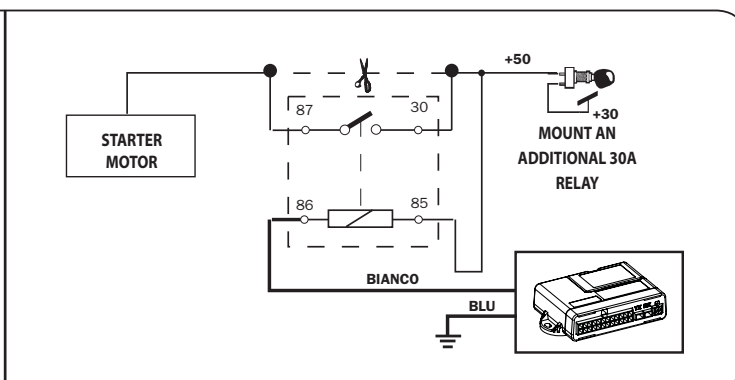
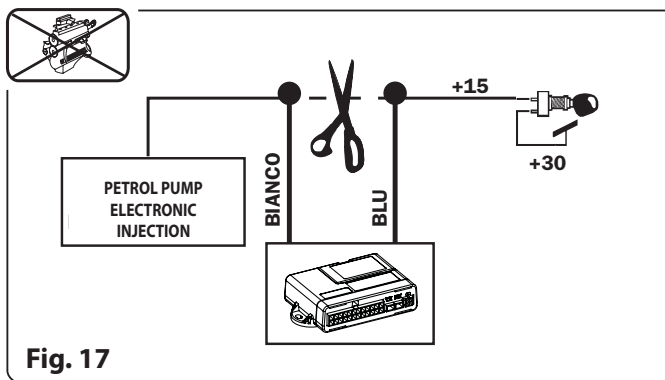

ALARM OUTPUT FOR HORN/PAGER RELAY

During an alarm cycle there is either a negative command for controlling the original relay on the BROWN wire or a supplementary relay for the horn or a Pager.

The negative command can be the continuous or alternating type depending on what was selected in the accessory functions programming table.

For the different types of connection please comply with the indications given in Figures 18 and 18/A.

NEGATIVE COMMAND

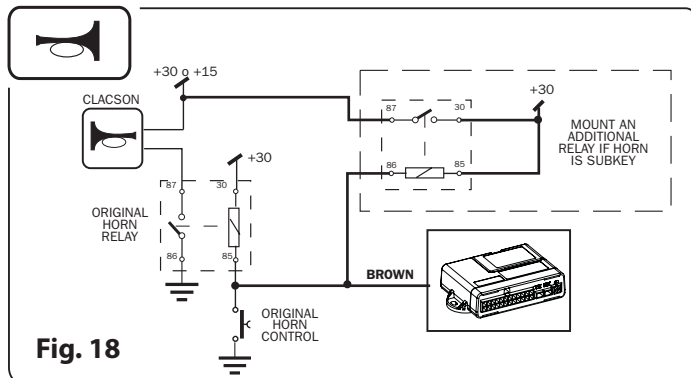

POSITIVE COMMAND

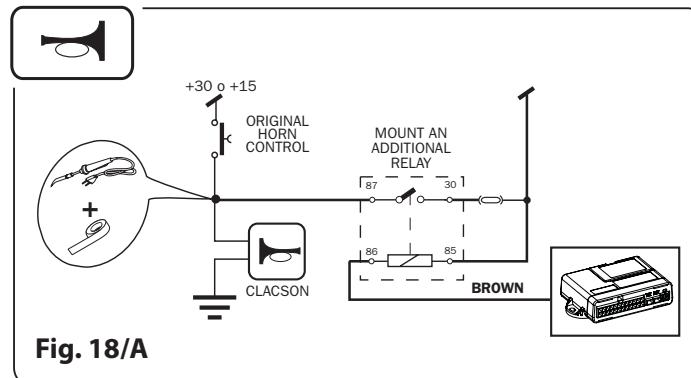

POWER WINDOW MODULE AND WINDOW UP INHIBITION

When the alarm is activated, a 12 second timed command is given to the PINK/BLACK wire with POSITIVE polarity for controlling the power window accessory module M2008.

If you wish to activate the alarm without the windows closing, simply press the button on the LED just before activating the alarm, via the original remote control.

The polarity of the power window module signal can be changed with the portable programmer PDC/CAR ALARM PROGRAMMER (ABS0889) and a signal can be used with a NEGATIVE polarity which can control, for example, an original comfort feature.

AUXILIARY PROTECTION MODULE



Additional modules can be used/disabled temporarily with this alarm, as for the volumetric protection; to this end, it provides a dedicated positive output for controlling the modules (PINK wire) and an input for the alarm signal coming from them (YELLOW wire).

Connection example for the auxiliary module Shock Sensor M14/2008

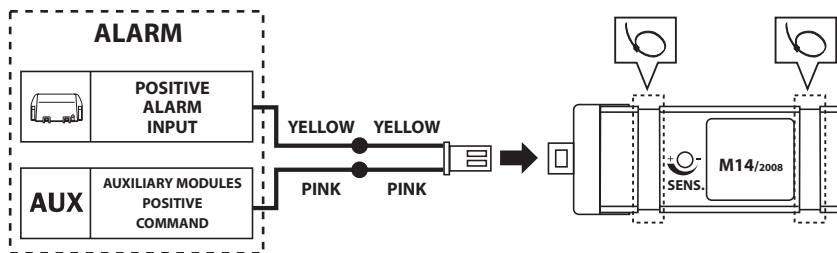

AUXILIARY PROTECTION INHIBITION

To disable the auxiliary modules, proceed as illustrated below; activate the +15 car panel 3 times and lock the car with the original remote control within the next 20 seconds.

The LED flashes very quickly during the immunity time to indicate that the alarm is activated with the volumetric protection disabled.

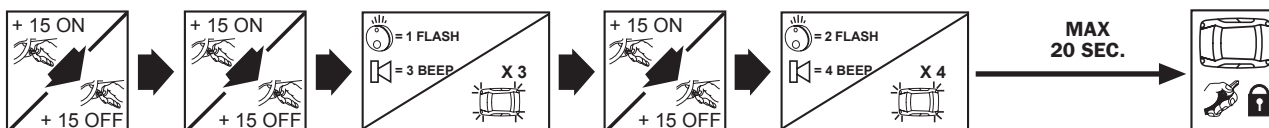

Attention! when you disable the modules the ultrasound volumetric protection is disabled as well, temporarily

Fig. 19

EMERGENCY DEACTIVATION

Emergency deactivation is also possible with the alarm system by entering the Override code using the Push button/LED following the instructions in the user handbook or alternatively, combining the electronic keys as illustrated below.

ELECTRONIC KEY SELF-LEARNING (OPT)

After the battery has been re-connected, the siren emits a BOOP followed immediately by 2 BEEPs and 2 BOOPs meaning that the key programming procedure has started.

From this Instant and for the following 60 seconds, self-learning of one or more of the electronic keys (Max. 4 Keys) is possible, putting them in the receptacle and waiting for each one to confirm storage (the LED flashes once). To skip the key combination procedure or finish the key storage phase, activate the +15 car panel twice.

Note: When self-learning is complete and one or more keys have been inserted, the inserted keys can be replaced or others can be added only by using the portable programmer PDC/CAR ALARM PROGRAMMER (ABS0889) or, alternatively, performing complex manual programming steps.

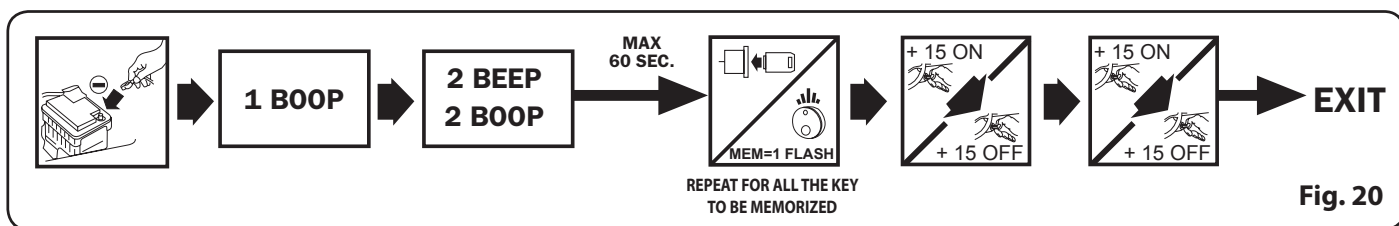

Fig. 20

VERRIDE CODE

The control unit is supplied with a customised Override code and you can find it on the "Factory code" sticker affixed on the control unit itself. This means you do not have to customise it yourself.

AFFIX the "Factory code" sticker on the OVERRIDE-CARD which is in the pack; for its use please follow the instructions given in the user handbook.

If you want to change the override code, do so using the portable programmer PDC/CAR ALARM PROGRAMMER (ABS0889) or, alternatively, proceed as follows:

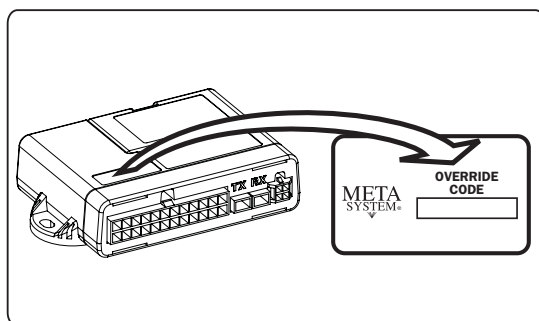

MANUALLY CUSTOMISING THE OVERRIDE CODE

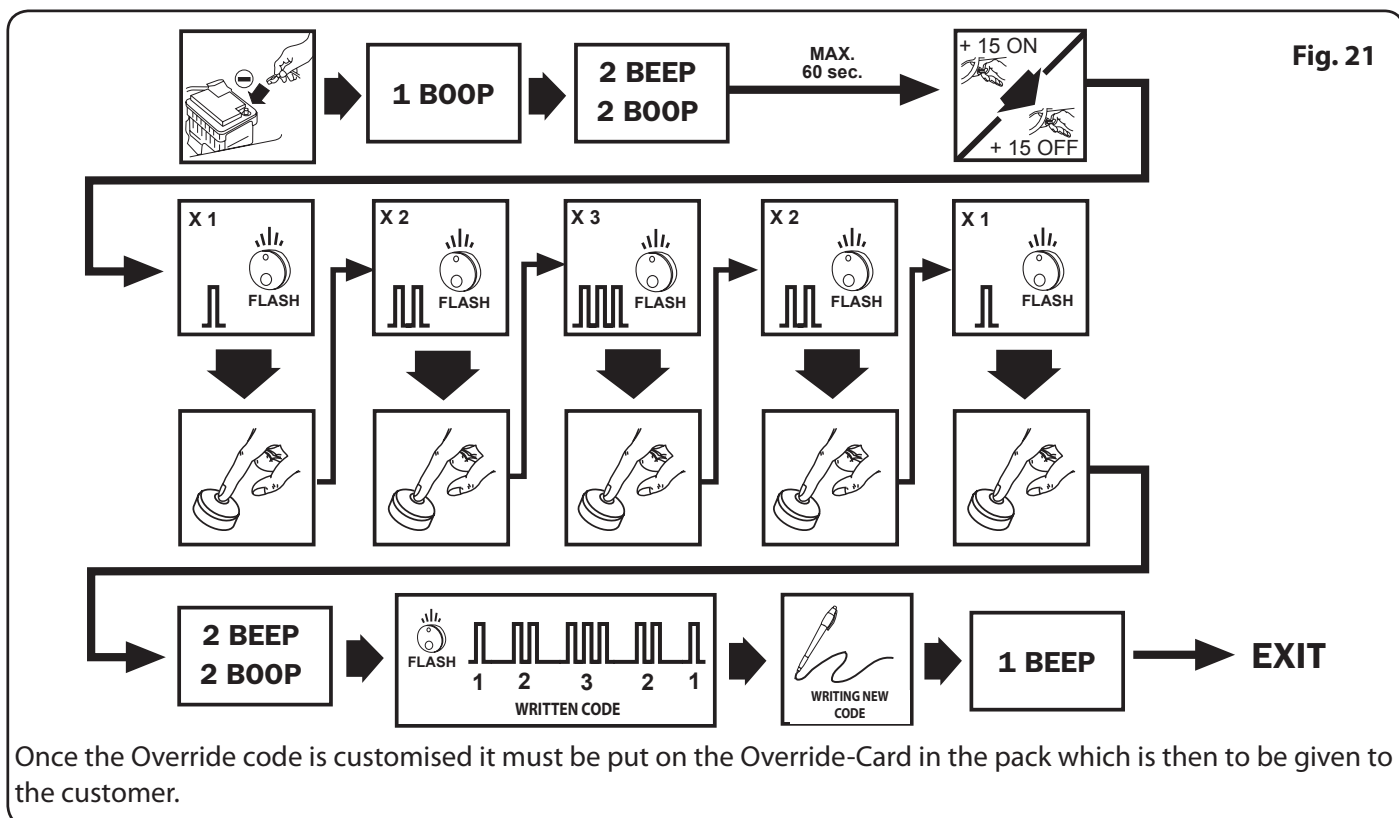
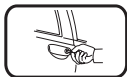

Fig. 21

Once the Override code is customised it must be put on the Override-Card in the pack which is then to be given to the customer.

COMBINATION TO EASYCAN ANALOG STANDARD PLIP



• ACTIVATION AND DEACTIVATION

Use the **RED/BLACK (activation) and BLACK/PURPLE (deactivation) wires**

to pick up the opening and closing signals from the original door closer unit (R.F. and I.R. or the power signals coming from the door closer unit actuators)

• ACTIVATION/DEACTIVATION INHIBITION

So that it is only possible to activate and deactivate the alarm control unit via the original remote control and not by other means (e.g.: manual centralised locking with a key or inside push button) you have to connect the **BLUE/YELLOW and RED/YELLOW** wires according to the customised technical data sheets for your particular type of car.

STATIC COMMANDS: General arming/ disarming commands, usually taken from the engine bars.

(The factory settings are shown in bold type and the possible alternatives to those programmed are shown in light type)

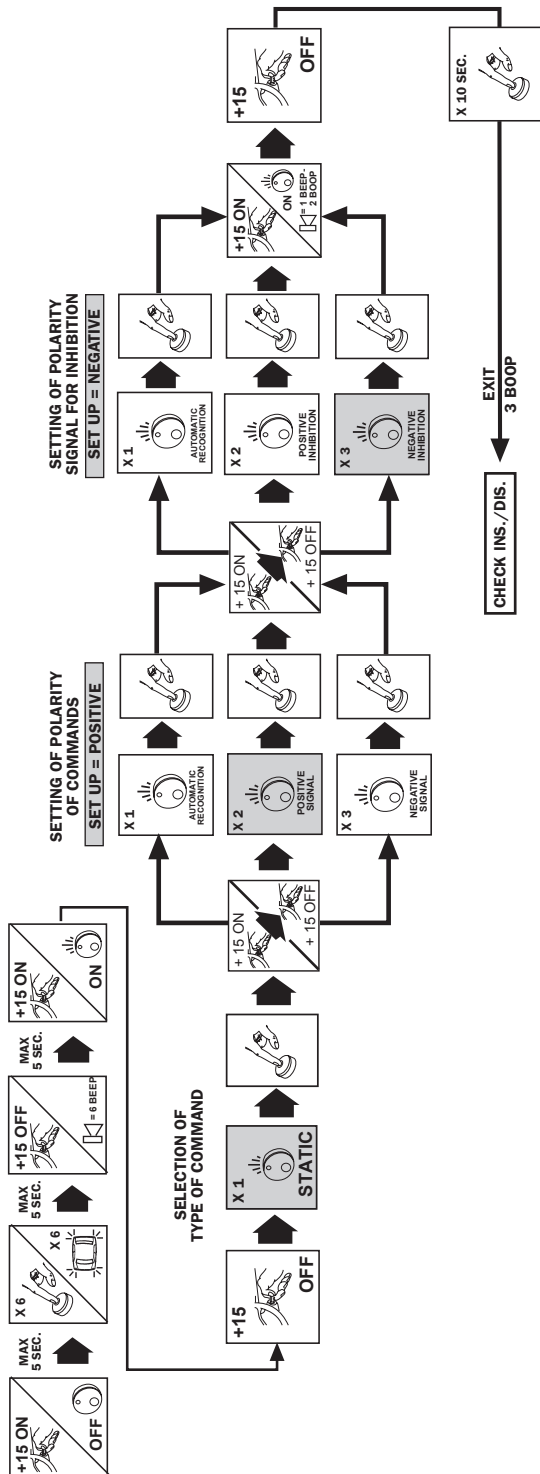

PSA COMMANDS: Typical arming/ disarming commands for PSA group vehicles.

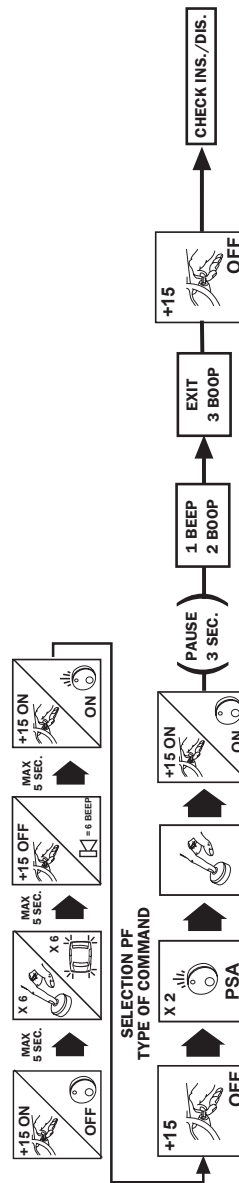

OPEL (GM) COMMANDS : Typical arming/ disarming commands for General Motors group vehicles.

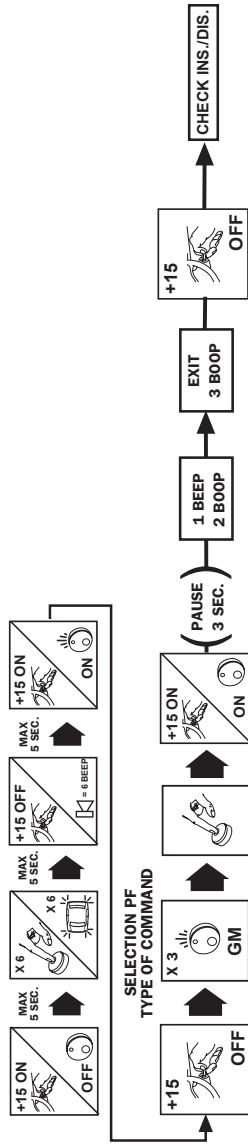

FIAT COMMANDS: Commands with typical signals for FIAT group vehicles with original flashing and which can be taken from a direction indicator light.

(The factory settings are shown in bold in type and the possible alternatives to those programmed are shown in light type)

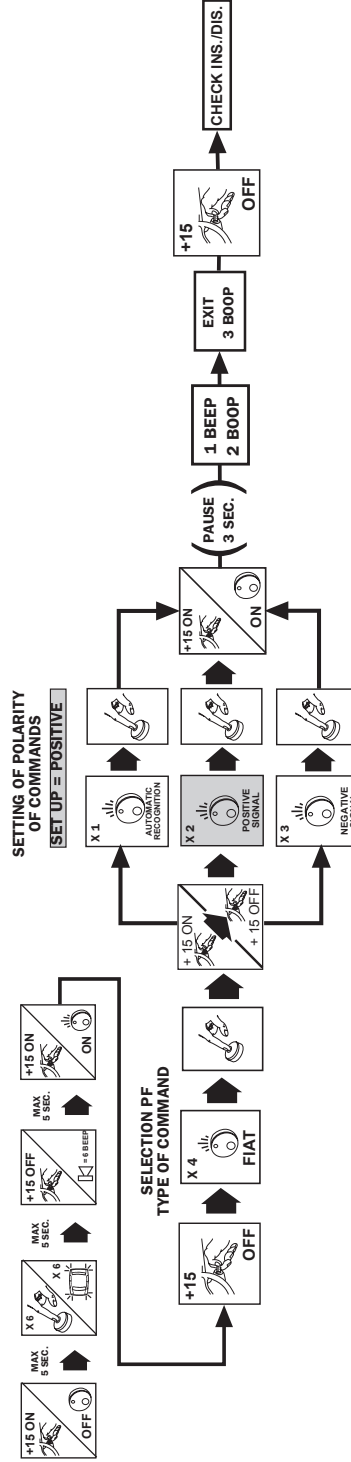

RENAULT COMMANDS: Typical arming/ disarming commands for Renault group vehicles.

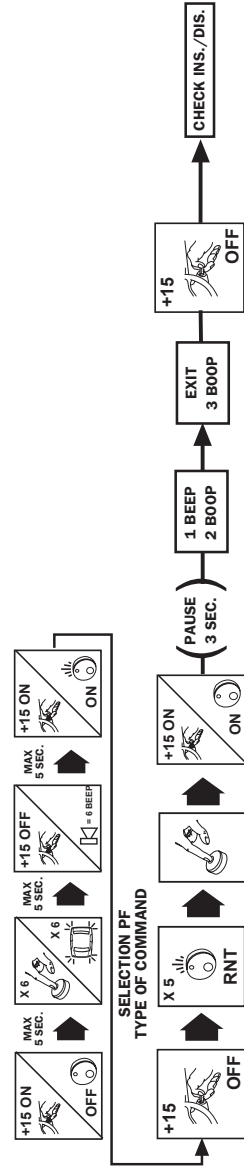

HYUNDAI COMMANDS: Typical arming/ disarming controls for vehicles manufactured by the Hyundai car group.

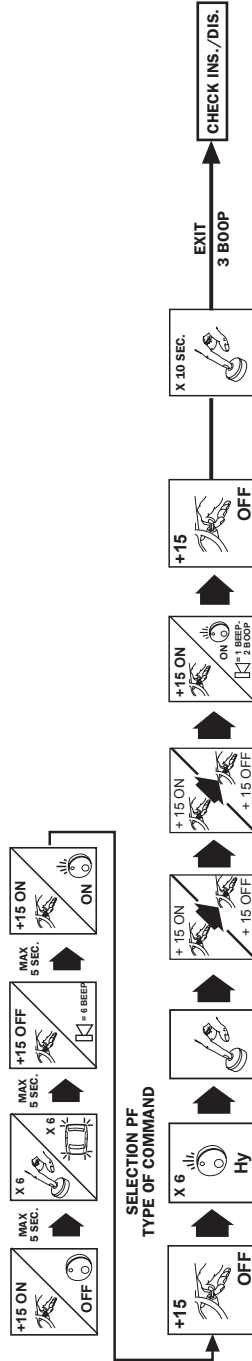

TOYOTA/MAZDA COMMANDS: Typical arming/ disarming controls for vehicles manufactured by the Toyota/ Mazda car group.

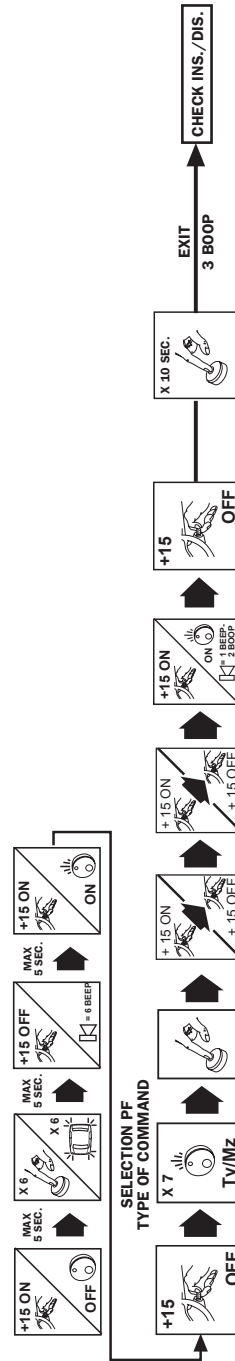

CUSTOMISING THE OPERATING MODES

The available operating modes are listed in the following table. The factory settings are in bold type and the possible alternatives are in plain text.

To change the factory programming, going from line "A" to line "B" of the table (or vice versa) proceed as follows:

NOTE: Passage, via +15 panel, from line "A" to line "B" is indicated by 1 Boop and by 1 Beep from line "B" to line "A". Going from one selection to the next using the push button is indicated by the arrows flashing. The functions that are not available are shown by the very fast flashing of the LED.

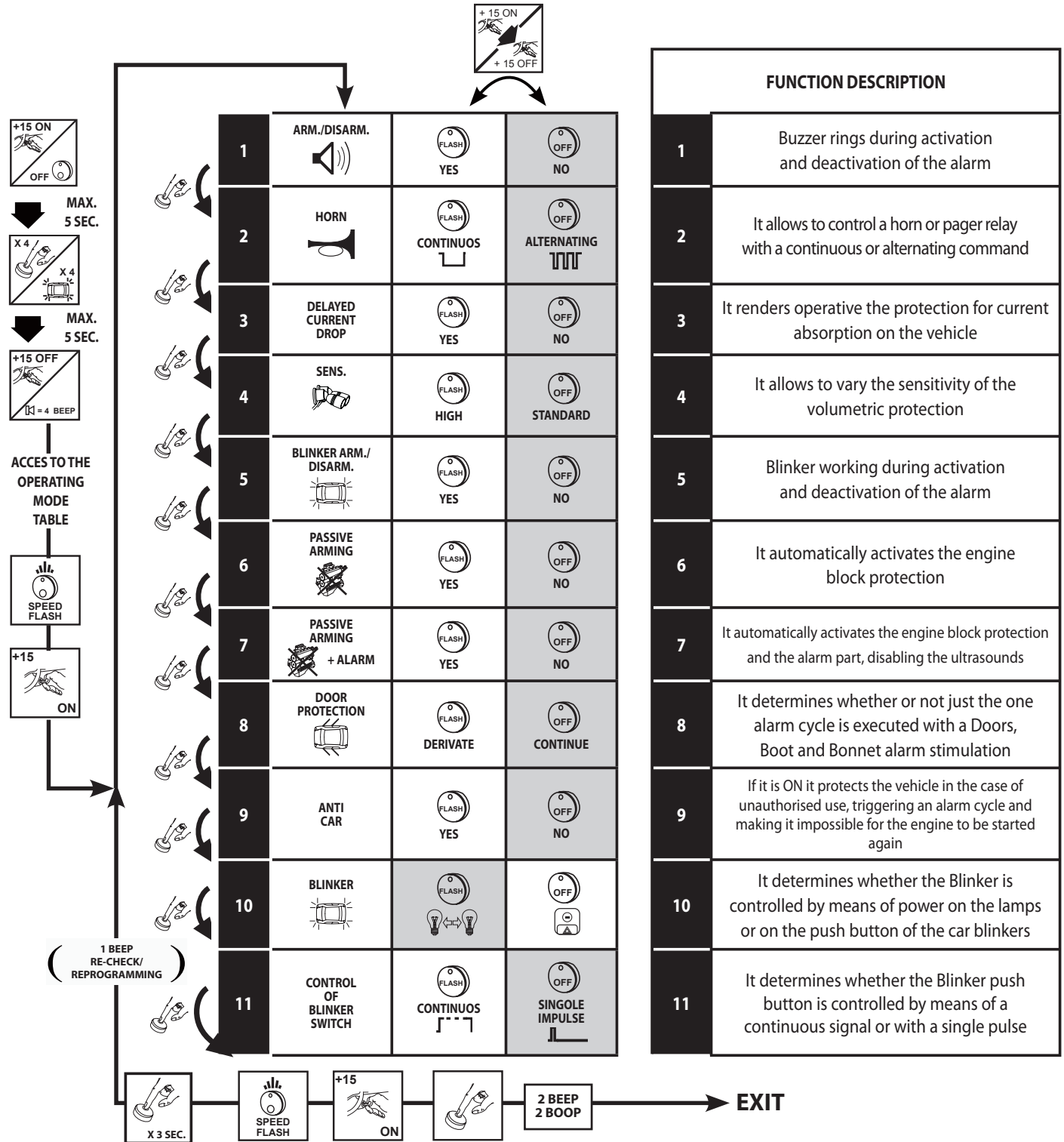

When programming is finished the selections made can be checked again and even changed if wanted by returning to function no. 1

To go from function no. 11 to no. 1, press the key for 3 seconds; 1 Beep signals return to function no. 1.



The selectable functions, 1 and 9 contrast with the European Directive 95/56/EC.
(this means that activation is not allowed in all community member states).

HYBRID MODULE M327 (OPT)



With the hybrid module M327 you can have one or more additional remote controls besides the original one and by means of which it is possible to control centralised locking, the blinkers, releasing the trunk and the EasyCan alarm.

By using the remote control that comes with the control unit M327 you can also inhibit, by pressing twice on the lock key, the ultrasound protection device thus preventing activation of the car's instrument panel.

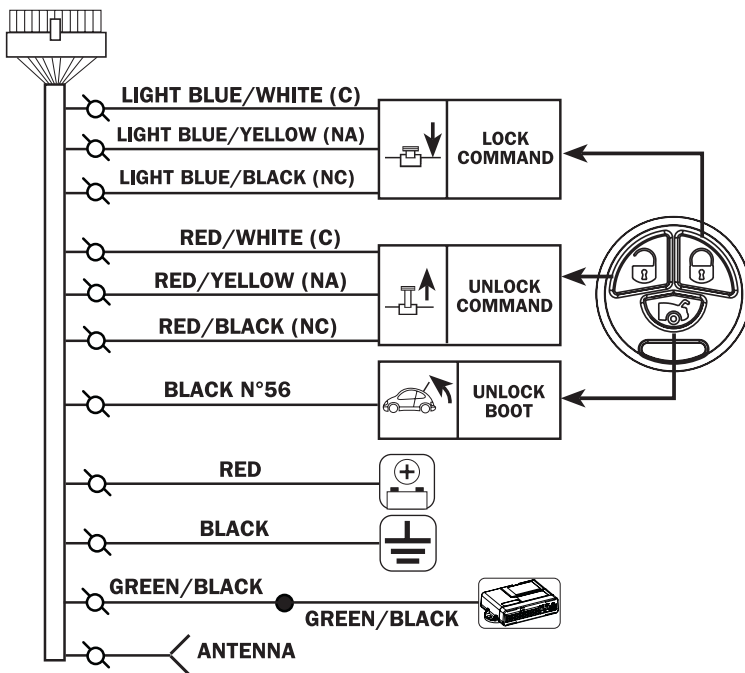

General notes for installing the module M327:

For centralised locking connection please refer to the customised technical data sheet for the car type and use the programmer to alter the set-up of the M327 module and to exploit its functions to the full.

- The M327 module is combined automatically with EasyCan when the +15 panel is activated for the first time and, for a question of safety, it is impossible to replace the combined module with a new one before the alarm has been set for the combination with a new M327 by means of the PDC/ALARM Programmer.

FUNCTIONS AVAILABLE THANKS TO MODULE M327 (they have to be selected with the PDC/Alarm Programmer)

1) Choosing the control TIME of CENTRALISED LOCKING most suited to the vehicle (factory setting 0.5 seconds). To change the time, connect the PDC/Alarm programmer to the M327 and selection 2- LOCKING TIMES and choose the time wanted (0.5 - 1.5 - 4.5 sec).

2) Choosing the type of COMFORT preferred that allows the windows to close on cars with this feature; There are 3 possible selections: COMFORT OFF / COMFORT / AUTOMATIC COMFORT-. To choose the COMFORT you prefer, connect the PDC/Alarm programmer to the M327 and selection 3- COMFORT and choose the one you want. Choosing COMFORT: It activates complete closing of the windows all the time the door lock key is pressed. Choosing AUTOMATIC COMFORT: It activates complete closing of the windows after the doors have been locked.

3) CAR-FINDER function: If this option is activated it lets you find your car as it makes the blinkers flash. To activate the CAR-FINDER function, connect the PDC/Alarm programmer to the M327 and programme YES for selection 7- CAR-FINDER.

4) TRUNK RELEASE function: If this function is activated it allows you to control a trunk release relay. To activate the TRUNK RELEASE function, connect the PDC/Alarm programmer to the M327 and programme ENABLED for selection 5- TRUNK RELEASE.

5) Safety closing of the locks with DEAD LOCK; on cars with this feature, it prevents the release of the closing lever inside the door unlock. To activate this function, connect the PDC/Alarm programmer to the M327 and programme YES for selection 4- DEAD LOCK.

NOTE: If the DEAD LOCK function is activated it inhibits use of the COMFORT and AUTOMATIC COMFORT functions.

6) DOOR SIGNAL function: This is an alternative to the TRUNK RELEASE function which, if activated, converts the door opening CAN BUS signal into an analogue signal that can be used by the SATELLITE pager. To activate the DOOR SIGNAL function, connect the PDC/Alarm programmer to the M327 and programme ON for selection 9- DOOR SIGNAL.

7) Activation of the blinkers when the alarm is activated and deactivated by means of an additional remote control. To activate this function, connect the PDC/Alarm programmer to EasyCan and programme YES for selection 3-Blinker Act/Deact and enter the number of flashes wanted upon activation and deactivation of the alarm so they are the same whether the original radio remot control is used or the M327 radio control.

Fig. 22

ANTI-CARJACK ALARM

For the anti-carjack alarm function, a hidden button is installed which has to be pressed each time a door is opened with the instrument panel on. If the button is not pressed a warning procedure is started that ends after 150 seconds and the ignition blocks; the alarm can be stopped only by entering the override code or the electronic key.

FINAL CHECK

At the end of installation, the alarm control unit is in the deactivated status and the following operations have to be done: close the doors, bonnet, trunk and windows and do not leave the original remote controls inside the car!

1. Start the car to check that the ignition block connections are working properly;
2. Lock the doors with the original remote control (activation of the alarm system) and check that the car's original blinkers are flashing.
3. The LED flashes quickly during the initial immunity time of 25 seconds during which time carry out the following tests (if they are positive they must cause the blinkers to flash and the siren to beep once):
 - open and close in sequence one door, the bonnet and the trunk;
 - turn the ignition key round to the ON position;
 - move a hand backwards and forwards in front of the ultrasonic sensors installed;
 - stimulate the additional protection modules (e.g. Shock sensor).

Each time the blinkers flash the initial immunity time starts again from zero.

4. When the initial immunity time is up, the LED still flashes but slower and the triggering of a protection by the alarm generates a 25 second alarm cycle during which the siren emits a characteristic modulated sound, the blinkers flash and the horn, if connected, sounds continuously or intermittently, according to how it was programmed.

During the alarm cycle, check correct operation of the protection on the ignition block;

5. Unlock the doors with the original remote control and check that the alarm system is deactivated; when it is deactivated the siren emits a warning BOOP and the LED flashes at the sequences foreseen to indicate the alarm memories (see user handbook).

ADDITIONAL CHECKS IN THE CASE OF A COMBINATION WITH THE HYBRID MODULE M327

1. Close the locks by pressing the close key on the radio control and check:
 - that the blinkers have flashed the number of times corresponding to closing, that the locks are blocked and that the alarm is activated (LED flashing quickly).
 - Press the close key again within the immunity time (25 sec.) and check that the ultrasounds are inhibited (the siren emits 3 beeps meaning the ultrasounds have been inhibited).
2. Release the trunk lock by pressing the trunk key on the remote control and check the lock is released and that the ultrasounds have been inhibited.
3. Release the locks, pressing the open key on the remote control and check that the blinkers have flashed the number of times corresponding to opening, that the locks are released and that the alarm is deactivated (LED off).

RESETTING THE OVERRIDE SAFETY FEATURE

At the end of installation and once the final check has been made, it is necessary to reset the Override safety feature following the illustrated procedure below.

Activate and immediately deactivate the product with the original remote control and within the next 15 seconds press the Push Button/LED and keep it pressed for at least 10 seconds. After this time 4 flashes of the blinkers confirm that the override safety feature has been reset.

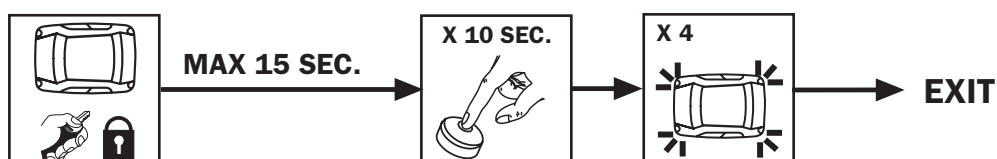

If the Override safety feature is not reset, it resets automatically anyway during normal use after 50 cycles of activation/deactivation of the control unit.

REMOVING THE MODULE

In the event of having to remove and replace the module, to release it follow the instructions shown below and perform the operation with the product disconnected from the car battery.

To fit the new module, position it so the male/female connectors correspond and push it into its seat until the mechanical blocks click.

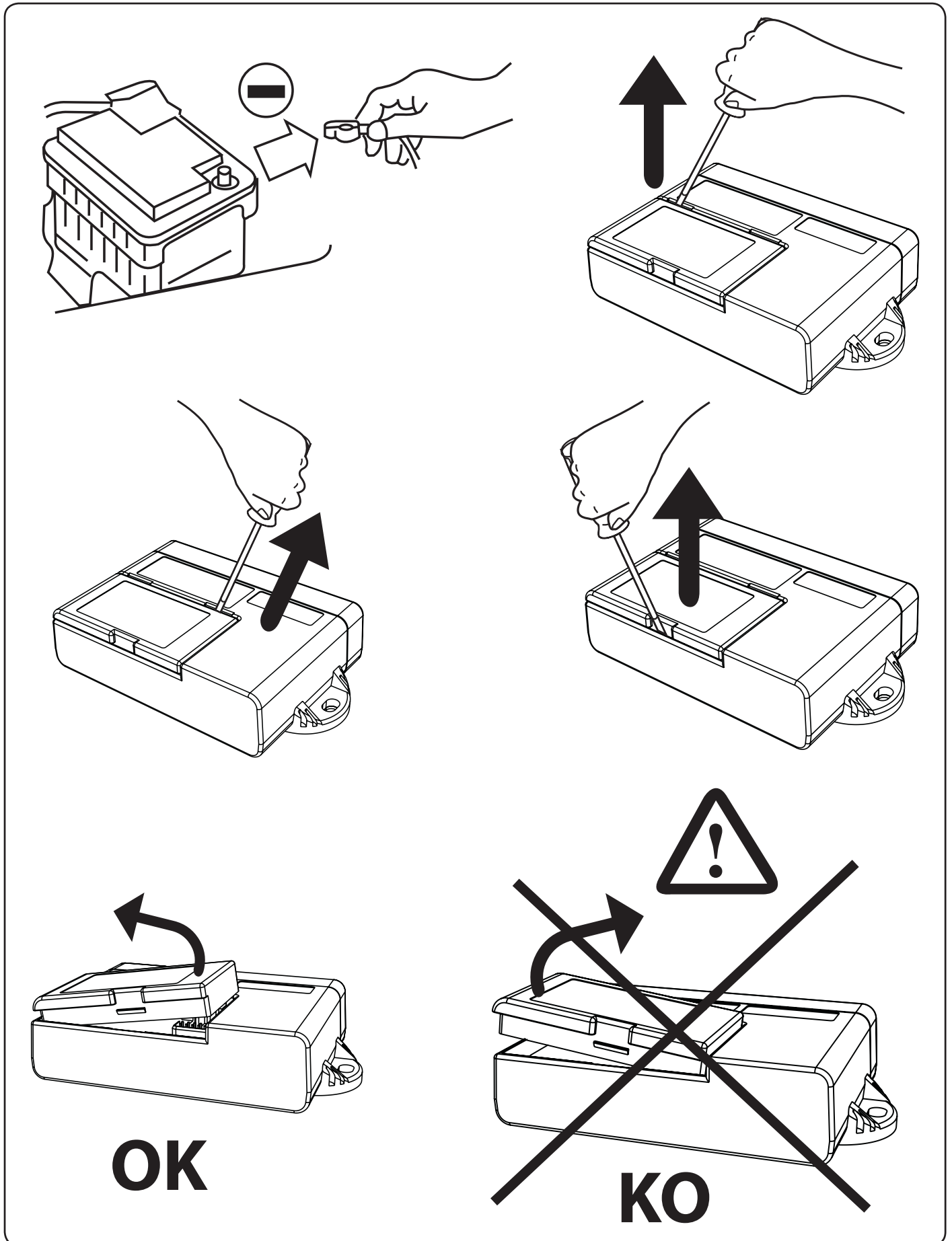

EC DECLARATION OF CONFORMITY

Manufacturer

Name	: Meta System S.p.A.
Address	: Via Majakovskij 10 b/c/d/e
Town	: Reggio Emilia – Italy –
Postal code	: 42100

Identification of product

Description	: Transmitters, Short Range Device
Type	: Wire Free Siren with interface module
Name	: WFR – Interface for Radio Siren
Other information	: The siren and the module works together

<p>We Declare under our sole responsible that the product described above is conform at the essential requirement of the Directive 1999/5/CE (R&TTE Directive) in accordance with annex III.</p>
--

Reggio Emilia 1st April 2009

Technical Director Eng. Cesare Lasagni

